

PEMERINTAH KOTA SAMARINDA

PROGRAM PEMBANGUNAN DAN PEMBERDAYAAN MASYARAKAT
(PRO-BEBAYA)

POKMAS BERSAMA

SUB KEGIATAN

PEMBANGUNAN SARANA DAN PRASARANA
KELURAHAN LOABUAH

PEKERJAAN
INFRASTRUKTUR

RT.04

KELURAHAN LOABUAH KECAMATAN SUNGAI KUNJANG
KOTA SAMARINDA

TAHUN ANGGARAN
2025

**KELOMPOK MASYARAKAT (POKMAS)
BERSAMA
KELURAHAN LOABUAH KECAMATAN SUNGAI KUNJANG
KOTA SAMARINDA**

**RENCANA ANGGARAN BIAYA 2025
BIDANG INFRASTRUKTUR**

Kota : SAMARINDA
Kecamatan : SUNGAI KUNJANG
Kelurahan : LOABUAH

Kegiatan : Pembuatan Turap Parit
Volume :
Lokasi RT : RT.04
: Gg.RUKUN

No.	URAIAN	Satuan	Volume	Harga Satuan	Total Biaya
(1)	(2)	(3)	(4)	(5)	(6) = (4) x (5)
1	Upah Kerja				
1	Kepala Tukang	HOK	11	173.000	1.903.000
2	Pekerja biasa 4 orang	HOK	11	150.000	6.600.000
3	Pelangsiran Bahan 4org	HOK	4	150.000	2.400.000
				Sub Total Upah	10.903.000
2	Bahan				
1	Semen 50kg	Sak	57	85.000	4.845.000
2	Pasir Tenggarong	m3	11	250.000	2.750.000
3	Batu Padas	m3	25	315.000	7.875.000
4	Ulin Balok	m3	1,00	6.600.000	6.600.000
5	Ulin Papan	m3	0,5	7.000.000	3.500.000
				Sub Total Bahan	25.570.000
3	Alat Bantu				
1	Gerobak Arco	buah	2	600.000	1.200.000
2	Paku Ulin	buah	1	22.000	22.000
3	Cangkul	buah	2	175.000	350.000
4	Sekop	buah	1	175.000	175.000
5	Cetok	buah	1	20.000	20.000
6	Benang Tukang	buah	2	5.000	10.000
	Sub Total Alat				1.777.000
	TOTAL SEMENISASI				38.250.000

MENGETAHUI / MENYETUJUI
LURAH LOABUAH



(BUDI HARTONO S.SOS)
NIP. 197512162000121002

Samarinda....., 2025

PENDAMPING
KETUA TIM PERENCANA



(AHMAD FUJIBAST) (ABDURAKHMAN)

POKMAS BERSAMA

**TURAP PARIT
GG.RUKUN**

**GAMBAR POTONGAN
TURAP/PONDASI**

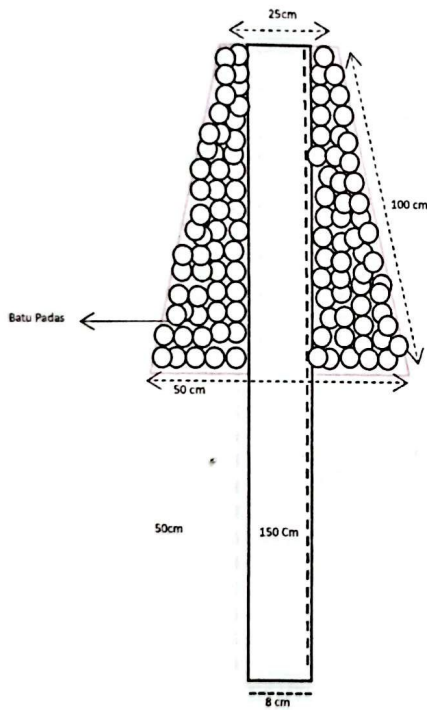

STA. 000 - 055

PEMERINTAH KOTA SAMARINDA	
KEGIATAN	
PEMBERDAYAAN KELURAHAN LOABUAH	
SUB KEGIATAN	
PEMBANGUNAN SARANA DAN PRASARANA KELURAHAN LOABUAH	
PEKERJAAN	
PEMBUATAN TURAP PARIT GG.RUKUN	
LOKASI	
RT.04 LOABUAH	
MENGETAHUI/MENYETUJUI	
LURAH (KPA SELAKU KEPALA PPK BUDI HARTONO, S.Sos NIP.197512162000121002	
DIPERIKSA	
TENAGA PENDAMPING (AHMAD H. H. ST)	
REVISI	
TIM PERENCANA SWAKELOLA	
KETUA (ABDURAKHMAN)	
NAMA GAMBAR	SKALA
GAMBAR MANUAL	1 :
NO GAMBAR	JUMLAH LEMBAR



POKMAS BERSAMA 2025

Pembuatan Pondasi Parit Gg.Rukun RT.04

GAMBAR SITUASI

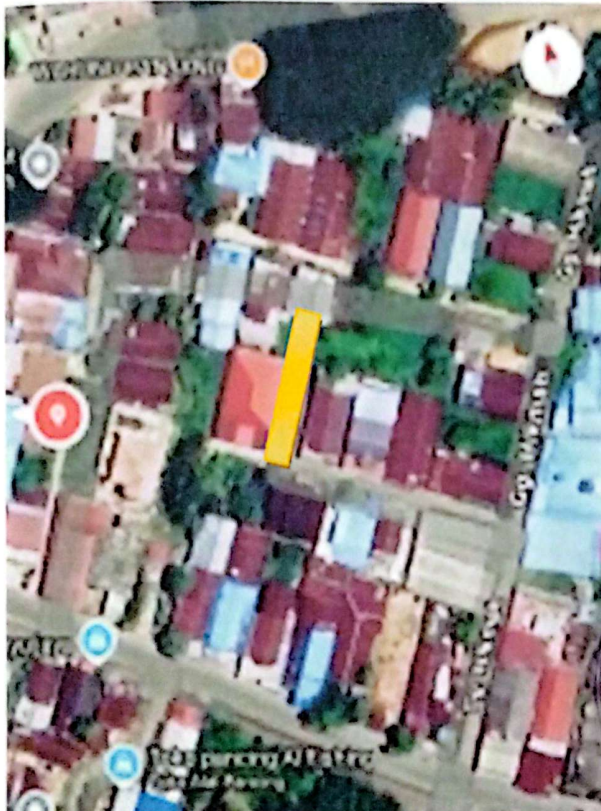

Pondasi Parit Gg.Rukun RT.04	
Panjang	: 55 m
Lebar Atas	: 0,25m
Lebar Bawah	: 0,50 m
Tinggi	: 1 m
	

	
PEMERINTAH KOTA SAMARINDA	
KEGIATAN	
PEMBERDAYAAN KELURAHAN LOABUAH	
SUB KEGIATAN	
PEMBANGUNAN SARANA DAN PRASARANA KELURAHAN LOABUAH	
PEKERJAAN	
Pembuatan Pondasi Parit	
LOKASI	
GG.Rukun RT.04	
MENGETAHUI/MENYETUJUI	
 LURAH (KPA SELAKU PPK) (BUDI HARTONO S.SOS) NIP. 197512162000121002	
DIPERIKSA	
TENAGA PENDAMPING	
 (AHMAD KURNIAWAN S.T.)	
REVISI	
TIM PERENCANA SWAKELOLA	
KETUA	
 (ABDURAKHMAN)	
NAMA GAMBAR	SKALA
GAMBAR MANUAL	1 : ----
NO GAMBAR	JUMLAH LEMBAR



POKMAS BERSAMA

GAMBAR POTONGAN PEMBUATAN JEMBRAN KAYU RT.04

GAMBAR TAMPAK ATAS

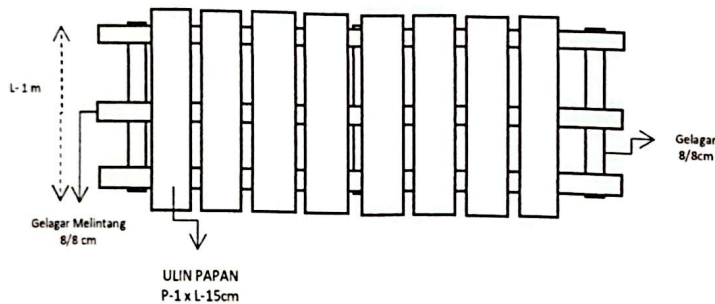

GAMBAR TAMPAK SAMPING

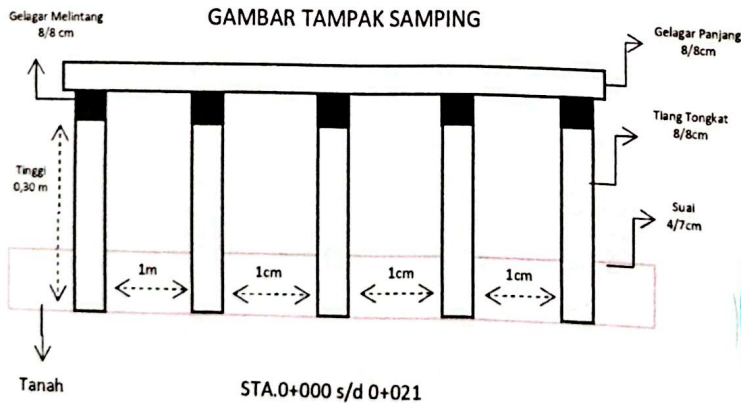

PEMERINTAH KOTA SAMARINDA	
KEGIATAN	
PEMBERDAYAAN KELURAHAN LOABUAH	
SUB KEGIATAN	
PEMBANGUNAN SARANA DAN PRASARANA KELURAHANLOABUAH	
PEKERJAAN	
PEMBUATAN JEMBRAN KAYU	
LOKASI	
GG.HIKMAH RT.04 LOABUAH	
MENGETAPENHUI/MENYETUJUI	
 LURAH (KPA SELAKU KEPALA PPK BUDI HARTONO.S.Sos) NIP.197512162000121002	
DIPERIKSA	
TENAGA PENDAMPING	
 (AHMAD H. ARI, S.T.)	
REVISI	
TIM PERENCANA SWAKELOLA	
KETUA	
 (ABDURAKHMAN)	
NAMA GAMBAR	SKALA
GAMBAR MANUAL	1 :
NO GAMBAR	JUMLAH LEMBAR

POKMAS BERSAMA 2025

**Pembuatan Jembatan Gg.Hikmah RT.04
GAMBAR SITUASI**

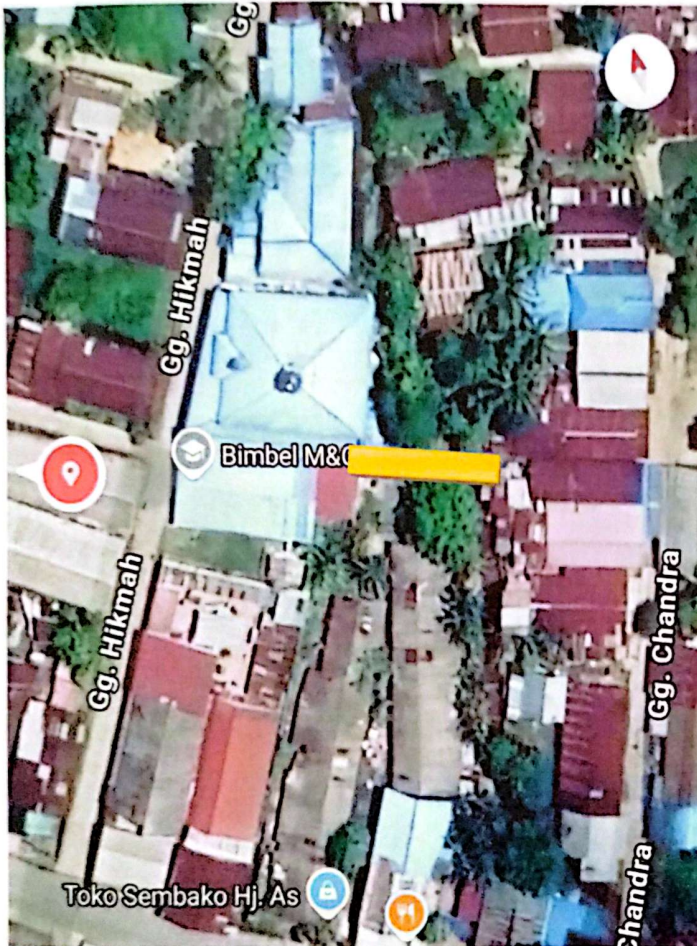

Semenisasi gg.Hikmah	
RT.04	
Panjang	: 21 m
Lebar	: 1m
Tebal	: 0,30 m

	
PEMERINTAH KOTA SAMARINDA	
KEGIATAN	
PEMBERDAYAAN KELURAHAN LOABUAH	
SUB KEGIATAN	
PEMBANGUNAN SARANA DAN PRASARANA KELURAHAN LOABUAH	
PEKERJAAN	
Pembuatan Jembatan Kayu	
LOKASI	
Gg.Hikmah RT.04	
MENGETAHUI/MENYETUJUI	
 LURAH (KPA SELAKU PPK) (BUDI HARTONO S,SOS) NIP.197512162000121002	
DIPERIKSA	
TENAGA PENYAMPING	
 (AHMAD HAYATI ST.)	
REVISI	
TIM PERENCANA SWAKELOLA	
KETUA	
 (ABDURAKHMAN)	
NAMA GAMBAR	SKALA
GAMBAR MANUAL	1 : ----
NO GAMBAR	JUMLAH LEMBAR

**KELOMPOK MASYARAKAT (POKMAS)
BERSAMA
KELURAHAN LOABUAH KECAMATAN SUNGAI KUNJANG
KOTA SAMARINDA**

**RENCANA ANGGARAN BIAYA 2025
BIDANG INFRASTRUKTUR**

Kota : SAMARINDA
Kecamatan : SUNGAI KUNJANG
Kelurahan : LOABUAH

Kegiatan : Tanah Urug
Volume : 5m3
Lokasi RT : RT.04
: Lapangan Senam

No.	URAIAN	Satuan	Volume	Harga Satuan	Total Biaya
(1)	(2)	(3)	(4)	(5)	(6) = (4) x (5)
1	Upah Kerja				
	1 tTanah Urug	m3	5	200.000	1.000.000
	TOTAL SEMENISASI				1.000.000



MENGETAHUI / MENYETUJUI
LURAH LOABUAH

(BUDI HARTONO S.SOS)

NIP..197512162000121002

PENDAMPING

(AHMAD HUIJAST)

Samarinda....., 2025



KETUA TIM PERENCANA

(. ABDURAKHMAN)

**KELOMPOK MASYARAKAT (POKMAS)
BERSAMA
KELURAHAN LOABUAH KECAMATAN SUNGAI KUNJANG
KOTA SAMARINDA**

**RENCANA ANGGARAN BIAYA 2025
BIDANG NON INFRASTRUKTUR
2025**

Kota : SAMARINDA
Kecamatan : SUNGAI KUNJANG
Kelurahan : LOABUAH

Kegiatan : BELANJA PENGADAAN
RT : RT.04

No.	URAIAN	Satuan	Volume	Harga Satuan	Total Biaya
(1)	(2)	(3)	(4)	(5)	(6) = (4) x (5)
	NAMA BARANG				
1	GEROBAK SAMPAH	buah	1	5.000.000	5.000.000
2	SPANDUK KEGIATAN	buah	3	150.000	450.000
3	MESIN POTONG RUMPUT	buah	1	3.000.000	3.000.000
4	SERAGAM DASAWISMA	PCS	20	150.000	3.000.000
5	BAJU PDH	PCS	7	250.000	1.750.000
6	Tong Sampah	buah	5	200.000	1.000.000
7	Pembuatan Nama Gang	buah	4	250.000	1.000.000
8	Pendukung Kegiatan	Paket	1	550.000	550.000
a	TINTAH PRINTER	Botol	✓ 2	✓ 150.000	✓ 300.000
b	KERTAS HVS 70 GRM	rim	✓ 2	✓ 65.000	✓ 130.000
c	MAP PLASTIK	Buah	✓ 15	✓ 8.000	✓ 120.000
	TOTAL BIAYA				15.750.000

MENGETAHUI / MENYETUJUI
LURAH LOABUAH

(BUDI HARTONO, S.SOS)
NIP. 197512162000121002

PENDAMPING

(AHMAD HUARI, S.T.)

Samarinda,2025

KETUA TIM PERENCANA

(ABDURAKHMAN)

PEMERINTAH KOTA SAMARINDA

PROGRAM PEMBANGUNAN DAN PEMBERDAYAAN MASYARAKAT
(PRO-BEBAYA)

POKMAS BERSAMA

SUB KEGIATAN

PEMBANGUNAN SARANA DAN PRASARANA
KELURAHAN LOABUAH

PEKERJAAN
INFRASTRUKTUR

RT.05

KELURAHAN LOABUAH KECAMATAN SUNGAI KUNJANG
KOTA SAMARINDA

TAHUN ANGGARAN
2025

**PERHITUNGAN VOLUME PEKERJAAN
POKMAS BERSAMA 2024**

KELURAHAN : LOABUAH
RT : 05

GG.semenisasi lapangan volly

ton Camp 1:	panjang (m)	lebar (m)	tebal (m)
	20	10	0,10

Bahan untuk 1 m3 beton	Semen (Zak)	Pasir (Kg)	Koral (Kg)
	130,4	11	11

I Pekerjaan Beton 1 : 2 : 3 (K-175) 20 m x 10 m x 0,1 m = 20

Bahan	Koefisien										
Semen		326	Kg	x	20	=	6.520	Kg	=	130,4	Zak (1 Zak semen = 50 Kg)
Pasir		760	Kg	x	20	=	15.200	Kg	=	11	m3 (1 m3 = 1400 Kg)
Kerikil/koral		1029	Kg	x	20	=	20.580	Kg	=	11	m3 (1 m3 = 1800 Kg)

**KELOMPOK MASYARAKAT (POKMAS)
BERSAMA
KELURAHAN LOABUAH KECAMATAN SUNGAI KUNJANG
KOTA SAMARINDA**

**RENCANA ANGGARAN BIAYA 2025
BIDANG INFRASTRUKTUR**

Kota : SAMARINDA
Kecamatan : SUNGAI KUNJANG
Kelurahan : LOABUAH

Kegiatan : Semenisasi Lapangan Volly
Volume 10m3 : P-20mxL-10mxT-0,05m
Lokasi RT : RT.05
: jl.Melati

No.	URAIAN	Satuan	Volume	Harga Satuan	Total Biaya
(1)	(2)	(3)	(4)	(5)	(6) = (4) x (5)
1	Upah Kerja				
1	Kepala Tukang	HOK	7	173.000	1.211.000
2	Pekerja biasa 5 orang	HOK	7	150.000	5.250.000
				Sub Total Upah	6.461.000
2	Bahan				
1	Semen 50kg	Sak	130	85.000	11.050.000
2	Pasir Palu	m3	11	575.000	6.325.000
3	Batu pecah 2-3	m3	11	500.000	5.500.000
4	meranti balok	m3	0,25	3.500.000	875.000
5	Meranti Papan	m3	0,5	3.675.000	1.837.500
6	pasir urug	m3	10	244.000	2.440.000
				Sub Total Bahan	28.027.500
3	Alat Bantu				
1	Sewa Molen	unit/hari	7	367.500	2.572.500
2	Geobak Arco	buah	2	600.000	1.200.000
3	plastik cor	m	44	2.750	121.000
4	Paku	kg	1	18.000	18.000
5	Keranjang Pasir	buah	2	20.000	40.000
6	Benang Tukang	buah	1	10.000	10.000
7	Prasasti	buah	1	550.000	550.000
				Sub Total Alat	4.511.500
TOTAL BIAYA SEMENISASI					39.000.000



MENGETAHUI / MENYETUJUI
LURAH LOABUAH

(BUDI HARTONO S,SOS)

NIP..197512162000121002

PENDAMPING

(AHMAD NUHRI -S.T)



Samarinda....., 2025

KETUA TIM PERENCANA

(ABDURAKHMAN)

**GAMBAR POTONGAN
SEMENISASI LAPANGAN VOLLY RT.05 LOABUAH**

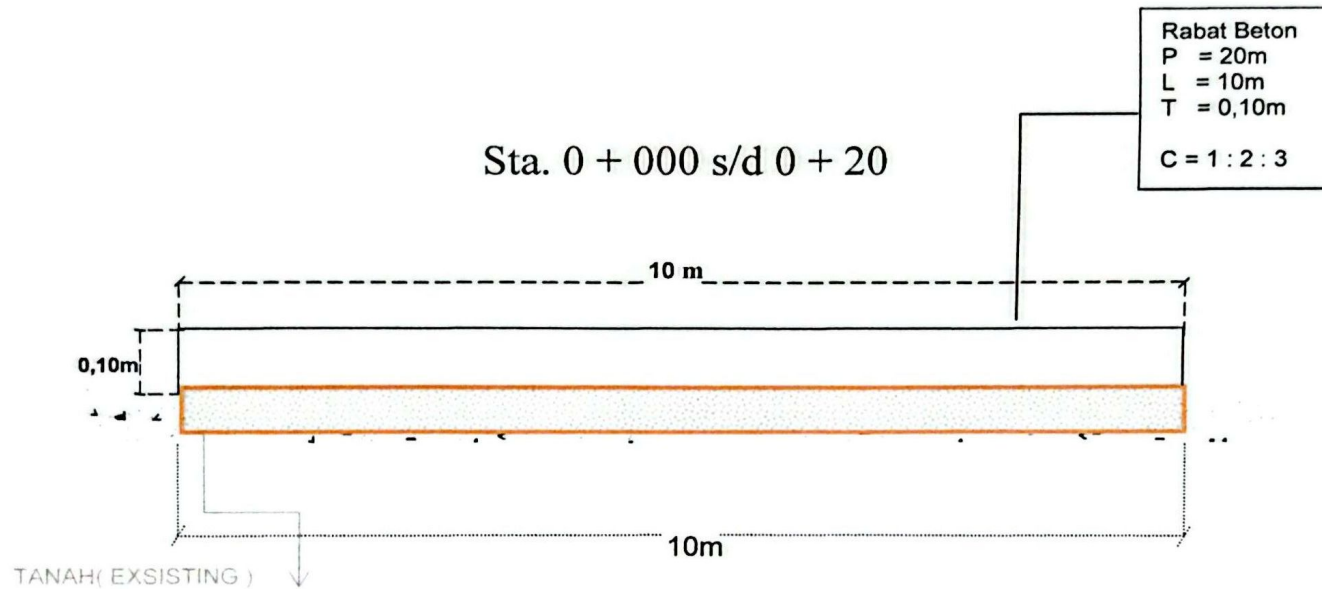

DENAH BANGUNAN TAMPAK ATAS

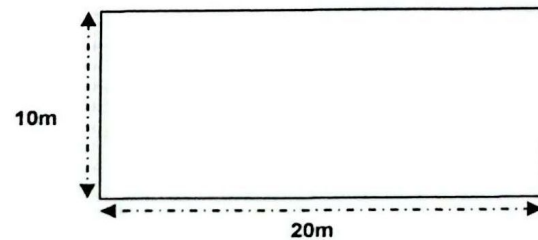

**PEMERINTAH KOTA
SAMARINDA**

**KEGIATAN
PEMBERDAYAAN
KELURAHAN LOABUAH**

SUB KEGIATAN

**PEMBANGUNAN SARANA
DAN PRASARANA
KELURAHAN LOABUAH**

PEKERJAAN

**SEMENISASI
LAPANGAN VOLLY**

LOKASI

RT.05
LOABUAH
MENGETAHUI / MENYETUJUI

LURAH
(KPA SELAKU PPK)

(BUDI HARTONO, S.Sos)
NIP. 197512162000121002

**DIPERIKSA
TENAGA
PENDAMPING**

(AHMA HUCAIRI, S.T)
TIM PERENCANA SWAKELOLA

KETUA

(ABDURAKHMAN)

NAMA GAMBAR SKALA

**GAMBAR
MANUAL** 1 :

NO GAMBAR **JUMLAH
LEMBAR**

POKMAS BERSAMA 2025

Semenisasi Lapangan Volly RT.05

GAMBAR SITUASI

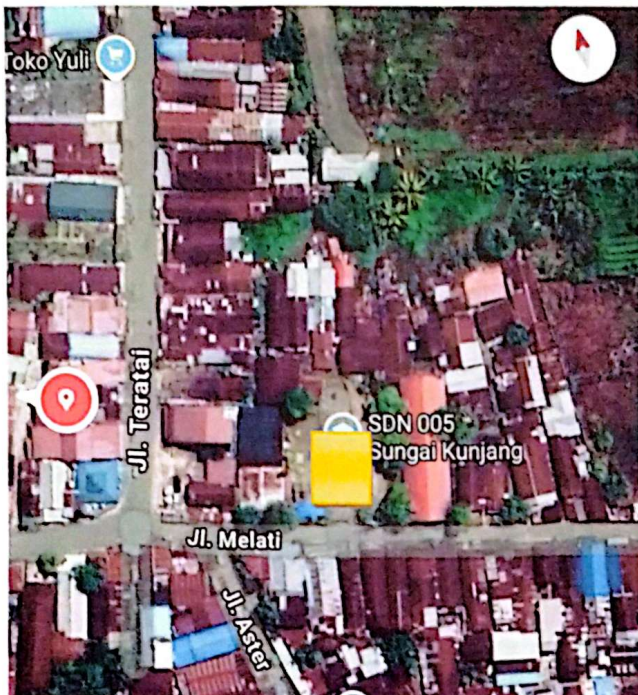

Pondasi Parit	
Gg. Rukun RT.04	
Panjang	: 20 m
Lebar	: 10m
Tinggi	: 0,10 m
	

	
PEMERINTAH KOTA SAMARINDA	
KEGIATAN	
PEMBERDAYAAN KELURAHAN LOABUAH	
SUB KEGIATAN	
PEMBANGUNAN SARANA DAN PRASARANA KELURAHAN LOABUAH	
PEKERJAAN	
Semenisasi	
LOKASI	
Lapangan Volly RT.05	
MENGETAHUI/MENYETUJUI	
 LURAH (KPA SELAKU PPK) (BUDI HARTONO S, SOS) NIP.197512162000121002	
DIPERIKSA	
TENAGA PENYAMPAING	
 (AHMAD, IV, NIP. ST)	
REVISI	
TIM PERENCANA SWAKELOLA	
KETUA	
 (ABDURAKHMAN)	
NAMA GAMBAR	SKALA
GAMBAR MANUAL	1 :.....
NO GAMBAR	JUMLAH LEMBAR

**KELOMPOK MASYARAKAT (POKMAS)
BERSAMA
KELURAHAN LOABUAH KECAMATAN SUNGAI KUNJANG
KOTA SAMARINDA**

**RENCANA ANGGARAN BIAYA 2025
BIDANG NON INFRASTRUKTUR
2025**

Kota : SAMARINDA
Kecamatan : SUNGAI KUNJANG
Kelurahan : LOABUAH

Kegiatan : BELANJA PENGADAAN
RT : RT.05

No.	URAIAN	Satuan	Volume	Harga Satuan	Total Biaya
(1)	(2)	(3)	(4)	(5)	(6) = (4) x (5)
	NAMA BARANG				
1	LAMPU JALAN (solarcell)	buah	6	1.500.000	9.000.000 ✓
2	SPANDUK KEGIATAN	buah	3	150.000	450.000 ✓
3	NET DAN BOLA VOLY	Set	1	1.500.000	1.500.000 ✓
4	SERAGAM DASAWISMA	PCS	12	150.000	1.800.000 ✓
5	PERALATAN DAPUR Dawis	Set	1	4.450.000	4.450.000 ✓
6	KURSI PLASTIK	buah	35	150.000	5.250.000 ✓
7	TONG SAMPAH	buah	5	200.000	1.000.000 ✓
8	SELANG PEMADAM 2 INC	Buah	3	1.250.000	3.750.000 ✓
9	UMBUL - UMBUL	Set	1	1.400.000	1.400.000 ✓
10	BAJU PDH	PCS	7	250.000	1.750.000 ✓
11	PendukungKegiatan	Paket	1	650.000	✓ 650.000 ✓
a	TINTAH PRINTER	Botol ✓	✓ 3	✓ 150.000	✓ 450.000 ✓
b	KERTAS HVS 70 GRM	rim ✓	✓ 2	✓ 65.000	✓ 130.000 ✓
c	ISI STAPLES	buah ✓	✓ 1	✓ 6.000	✓ 6.000 ✓
d	MAP PLASTIK	Buah ✓	✓ 8	✓ 8.000	✓ 64.000 ✓
	TOTAL BIAYA				31.000.000

 MENGETAHUI / MENYETUJUI
 LURAH LOABUAH
 (BUDI HARTONO S.SOS)
 NIP..197512162000121002

Samarinda ,.....,.....2025
 PENDAMPING
 KETUA TIM PERENCANA

 (AHMAD HUJAIRI ST)

 (ABDURAKHMAN)

PEMERINTAH KOTA SAMARINDA

PROGRAM PEMBANGUNAN DAN PEMBERDAYAAN MASYARAKAT
(PRO-BEBAYA)

POKMAS BERSAMA

SUB KEGIATAN

PEMBANGUNAN SARANA DAN PRASARANA
KELURAHAN LOABUAH

PEKERJAAN
INFRASTRUKTUR

RT.06

KELURAHAN LOABUAH KECAMATAN SUNGAI KUNJANG
KOTA SAMARINDA

TAHUN ANGGARAN
2025

**KELOMPOK MASYARAKAT (POKMAS)
BERSAMA
KELURAHAN LOABUAH KECAMATAN SUNGAI KUNJANG
KOTA SAMARINDA**

**RENCANA ANGGARAN BIAYA 2025
BIDANG INFRASTRUKTUR**

Kota : SAMARINDA
Kecamatan : SUNGAI KUNJANG
Kelurahan : LOABUAH

Kegiatan : Semenisasi Jalan
Volume 5m3 : P-44mxL-1,15mxT-0,10m
Lokasi RT : RT.06
: Gg. 1

No.	URAIAN	Satuan	Volume	Harga Satuan	Total Biaya
(1)	(2)	(3)	(4)	(5)	(6) = (4) x (5)
1	Upah Kerja				
1	Kepala Tukang	HOK	2	173.000	346.000
2	Pekerja biasa 5 orang	HOK	2	150.000	1.500.000
				Sub Total Upah	1.846.000
2	Bahan				
1	Semen 50kg	Sak	33	85.000	2.805.000
2	Pasir Palu	m3	3	575.000	1.725.000
3	Batu pecah 2-3	m3	3	500.000	1.500.000
4	meranti balok	m3	0,25	3.500.000	875.000
5	Meranti Papan	m3	0,25	3.675.000	918.750
				Sub Total Bahan	7.823.750
3	Alat Bantu				
1	Sewa Molen	unit/hari	1	367.500	367.500
2	plastik cor	m	45	2.750	123.750
3	Keranjang Pasir	buah	5	20.000	100.000
4	Kasutan	buah	1	14.000	14.000
5	Sekop	buah	1	175.000	175.000
6	Prasasti	buah	1	550.000	550.000
				Sub Total Alat	1.330.250
TOTAL BIAYA SEMENISASI					11.000.000

 MENGETAHUI / MENYETUJUI
 LURAH LOABUAH
 (BUDI HARTONO S,SOS)
 NIP..197512162000121002

PENDAMPING

 (AHMAD RIYANDI ST)

Samarinda....., 2025
 KETUA TIM PERENCANA

 (ABDURAKHMAN)

**PERHITUNGAN VOLUME PEKERJAAN
POKMAS BERSAMA 2025**

KELURAHAN : LOABUAH

RT : 06

gG.01

ton Camp 1:	panjang (m)	lebar (m)	tebal (m)
	44	1,15	0,10

Bahan untuk 1 m3 beton	Semen (Zak)	Pasir (Kg)	Koral (Kg)
	32,9912	3	3

I Pekerjaan Beton 1 : 2 : 3 (K-175) 44 m x 1,15 m x 0,1 m = 5,06

Bahan	Koefisien										
Semen		326	Kg	x	5,06	=	1.650	Kg	=	32,9912	Zak (1 Zak semen = 50 Kg)
Pasir		760	Kg	x	5,06	=	3.846	Kg	=	3	m3 (1 m3 = 1400 Kg)
Kerikil/koral		1029	Kg	x	5,06	=	5.207	Kg	=	3	m3 (1 m3 = 1800 Kg)

SEMENISASI JALAN
Gg.01 RT.06 LOABUAH

Sta. 0 + 000 s/d 0 + 044

Rabat Beton
P = 44m
L = 1,15m
T = 0,10m
C = 1 : 2 : 3

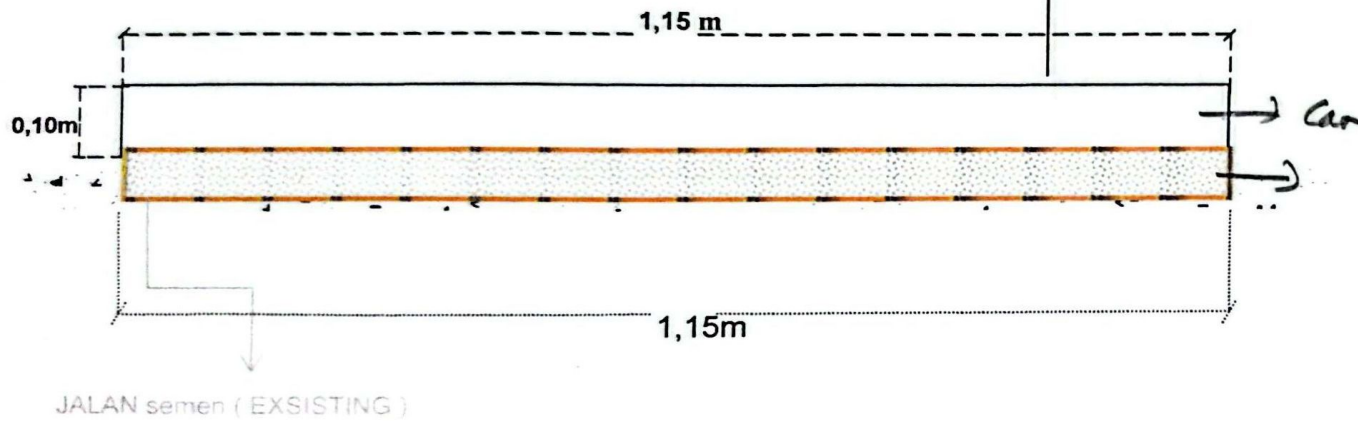

POTONGAN MELINTANG

SKALA 1 :

PEMERINTAH KOTA
SAMARINDA

KEGIATAN
PEMBERDAYAAN
KELURAHAN LOABUAH

SUB KEGIATAN

PEMBANGUNAN SARANA
DAN PRASARANA
KELURAHAN LOABUAH
PEKERJAAN

SEMENISASI JALAN GANG

LOKASI

Gg.01 RT.06
LOABUAH

MENGETAHUI / MENYETUJUI

LURAH
(KPA SELAKU PPK)

(BUDI HARTONO, S.Sos.)
NIP..197512162000121002

DIPERIKSA
TENAGA
PENDAMPING

(AHMAD HUDA, S.T.)
TIM PERENCANA SWAKELOLA

KETUA

(ABDURAKHMAN)

NAMA GAMBAR SKALA

GAMBAR MANUAL 1 :

NO GAMBAR JUMLAH LEMBAR

POKMAS BERSAMA 2025

Gg.01 RT.06

GAMBAR SITUASI

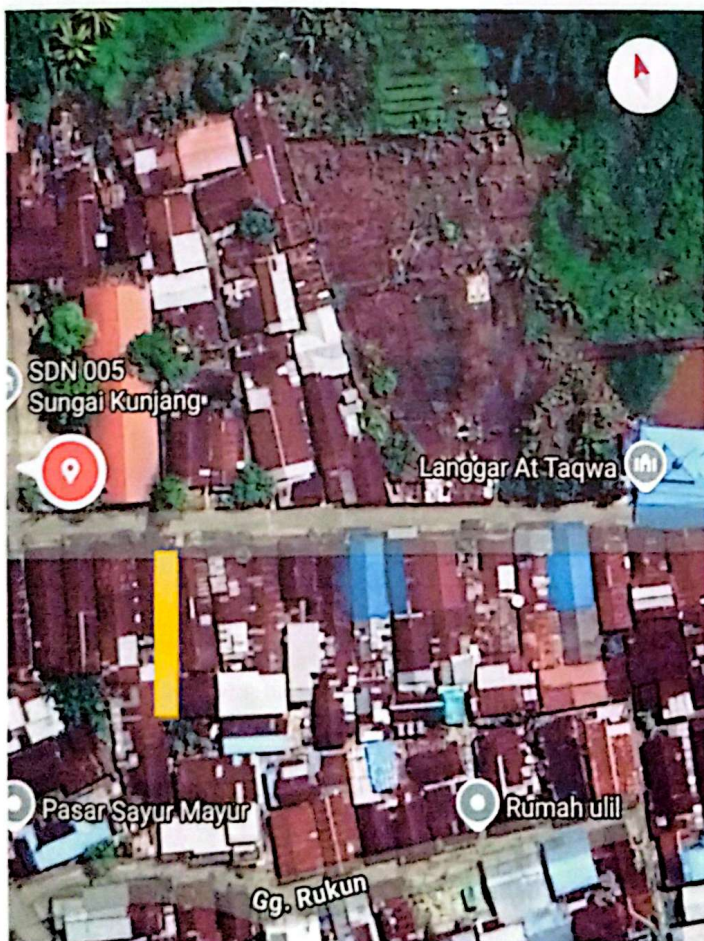

Semenisasi Gg.01 RT.06	
Panjang	: 44 m
Lebar	: 1,15m
Tinggi	: 0,10 m
	

	
PEMERINTAH KOTA SAMARINDA	
KEGIATAN	
PEMBERDAYAAN KELURAHAN LOABUAH	
SUB KEGIATAN	
PEMBANGUNAN SARANA DAN PRASARANA KELURAHAN LOABUAH	
PEKERJAAN	
Semenisasi	
LOKASI	
Gg.01 RT.06	
MENGETAHUI/MENYETUJUI	
 LURAH (KPA SELAKU PPK) (BUDI HARTONO S.SOS) NIP.197512162000121002	
DIPERIKSA	
TENAGA PENUNJANG	
 (AHMAD HUJAIR,S.T)	
REVISI	
TIM PERENCANA SWAKELOLA	
KETUA	
 (ABDURAKHMAN)	
NAMA GAMBAR	SKALA
GAMBAR MANUAL	1 :---
NO GAMBAR	JUMLAH LEMBAR

**KELOMPOK MASYARAKAT (POKMAS)
BERSAMA
KELURAHAN LOABUAH KECAMATAN SUNGAI KUNJANG
KOTA SAMARINDA**



**RENCANA ANGGARAN BIAYA 2025
BIDANG INFRASTRUKTUR**

Kota : SAMARINDA
Kecamatan : SUNGAI KUNJANG
Kelurahan : LOABUAH

Kegiatan : Semenisasi Jalan
Volume 5m3 : P-44mxL-1,15mxT-0,10m
Lokasi RT : RT.06
: Gg. 2

No.	URAIAN	Satuan	Volume	Harga Satuan	Total Biaya
(1)	(2)	(3)	(4)	(5)	(6) = (4) x (5)
1	Upah Kerja				
1	Kepala Tukang	HOK	2	173.000	346.000
2	Pekerja biasa 5 orang	HOK	2	150.000	1.500.000
				Sub Total Upah	1.846.000
2	Bahan				
1	Semen 50kg	Sak	33	85.000	2.805.000
2	Pasir Palu	m3	3	575.000	1.725.000
3	Batu pecah 2-3	m3	3	500.000	1.500.000
4	meranti balok	m3	0,25	3.500.000	875.000
5	Meranti Papan	m3	0,25	3.675.000	918.750
				Sub Total Bahan	7.823.750
3	Alat Bantu				
1	Sewa Molen	unit/hari	1	367.500	367.500
2	plastik cor	m	45	2.750	123.750
3	Keranjang Pasir	buah	5	20.000	100.000
4	Kasutan	buah	1	14.000	14.000
5	Sekop	buah	1	175.000	175.000
6	Prasasti	buah	1	550.000	550.000
				Sub Total Alat	1.330.250
TOTAL BIAYA SEMENISASI					11.000.000

 MENGETAHUI / MENYETUJUI
 LURAH LOABUAH
 (BUDI HARTONO S.SOS)
 NIP..197512162000121002

Samarinda.....,....., 2025
 PENDAMPING
 KETUA TIM PERENCANA

 (AHMAD HUJAHISTI)

 (ABDURAKHMAN)

**PERHITUNGAN VOLUME PEKERJAAN
POKMAS BERSAMA 2025**

KELURAHAN : LOABUAH
RT 6 Gg.02

Beton Camp 1:	panjang (m)	lebar (m)	tebal (m)
	44	1,15	0,10

Bahan untuk 1 m3 beton	Semen (Zak)	Pasir (Kg)	Koral (Kg)
	32,9912	3	3

I Pekerjaan Beton 1 : 2 : 3 (K-175) 44 m x 1,15 m x 0,1 m = 5,06

Bahan	Koefisien										
Semen		326	Kg	x	5,06	=	1.650	Kg	=	32,9912	Zak (1 Zak semen = 50 Kg)
Pasir		760	Kg	x	5,06	=	3.846	Kg	=	3	m3 (1 m3 = 1400 Kg)
Kerikil/koral		1029	Kg	x	5,06	=	5.207	Kg	=	3	m3 (1 m3 = 1800 Kg)

**SEMENISASI JALAN
Gg.02 RT.06 LOABUAH**

Sta. 0 + 000 s/d 0 + 044

Rabat Beton
P = 44m
L = 1,15m
T = 0,10m
C = 1 : 2 : 3

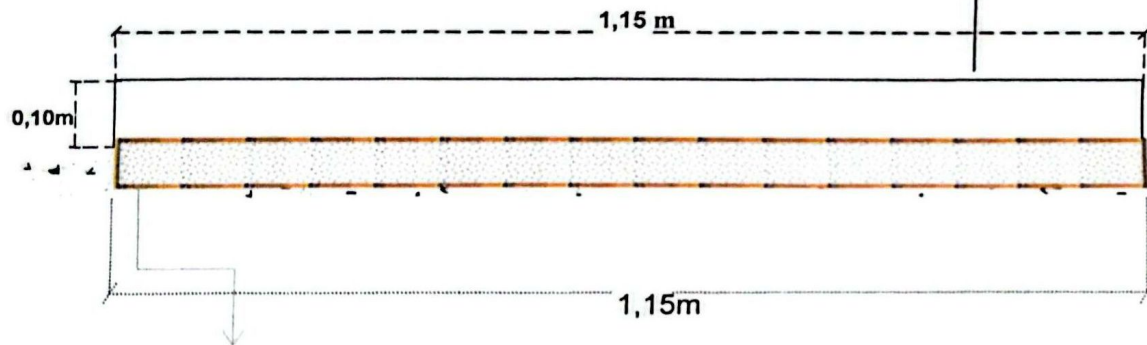

JALAN semen (EXSISTING)

POTONGAN MELINTANG

SKALA 1 :

PEMERINTAH KOTA
SAMARINDA

KEGIATAN
PEMBERDAYAAN
KELURAHAN LOABUAH

SUB KEGIATAN

PEMBANGUNAN SARANA
DAN PRASARANA
KELURAHAN LOABUAH
PEKERJAAN

SEMENISASI JALAN GANG

LOKASI

Gg.02 RT.06
LOABUAH

MENGETAHUI / MENYETUJUI

LURAH
(KPA SELAKU BPK)

(BUDI HARTONO, S.Sos)
NIP.197512162000121002

DIPERIKSA
TENAGA
PENDAMPING

(AHMAD HUIJATI ST)
TIM PERENCANA SWAKELOLA

KETUA

(ABDURAKHMAN)

NAMA GAMBAR SKALA

GAMBAR
MANUAL 1 :

NO GAMBAR JUMLAH
LEMBAR

POKMAS BERSAMA 2025

Gg.02 RT.06

GAMBAR SITUASI

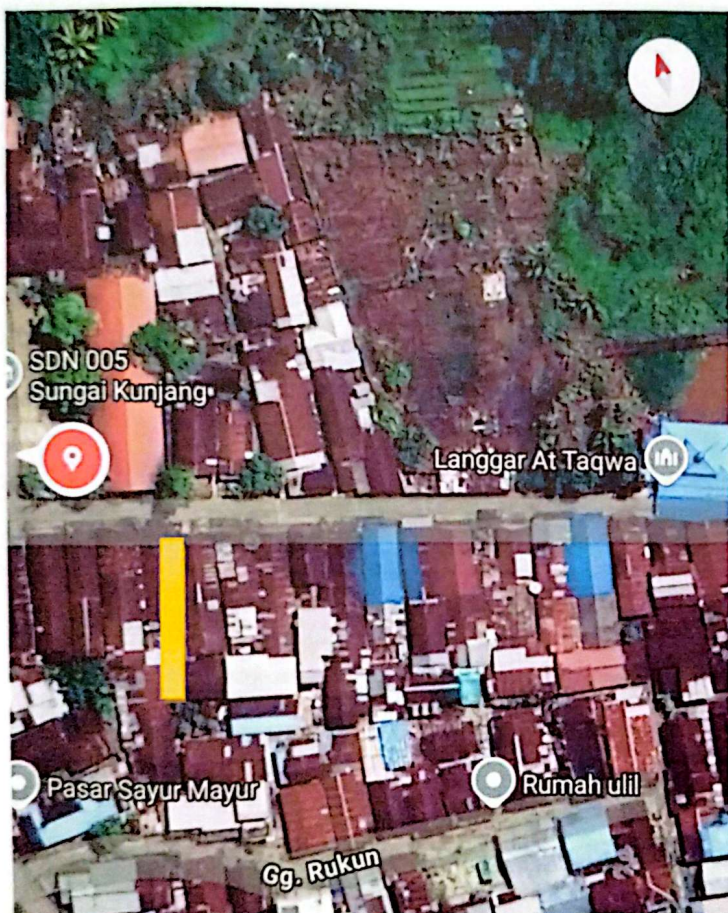

Semenisasi Gg.02 RT.06	
Panjang	: 44 m
Lebar	: 1,15m
Tinggi	: 0,10 m
	

	
PEMERINTAH KOTA SAMARINDA	
KEGIATAN	
PEMBERDAYAAN KELURAHAN LOABUAH	
SUB KEGIATAN	
PEMBANGUNAN SARANA DAN PRASARANA KELURAHAN LOABUAH	
PEKERJAAN	
Semenisasi	
LOKASI	
Gg.01 RT.06	
MENGETAHUI/MENYETUJUI	
 LURAH (KPA SELAKU PPK) (BUDI HARTONO S.SOS) NIP.197512162000121002	
DIPERIKSA	
TENAGA PELOMPOK	
 (AHMAD HUJAIRI,S.T)	
REVISI	
TIM PERENCANA SWAKELOLA	
KETUA	
 (ABDURAKHMAN)	
NAMA GAMBAR	SKALA
GAMBAR MANUAL	1 :.....
NO GAMBAR	JUMLAH LEMBAR



**KELOMPOK MASYARAKAT (POKMAS)
BERSAMA
KELURAHAN LOABUAH KECAMATAN SUNGAI KUNJANG
KOTA SAMARINDA**

**RENCANA ANGGARAN BIAYA 2024
BIDANG INFRASTRUKTUR**

Kota : SAMARINDA
Kecamatan : SUNGAI KUNJANG
Kelurahan : LOABUAH

Kegiatan : Semenisasi Jalan
Volume 3,5m³ : P-35mxL-1mxT-0,10m
Lokasi RT : RT.06
: Gg.3

No.	URAIAN	Satuan	Volume	Harga Satuan	Total Biaya
(1)	(2)	(3)	(4)	(5)	(6) = (4) x (5)
1	Upah Kerja				
1	Kepala Tukang	HOK	1	173.000	173.000
2	Pekerja biasa 5 orang	HOK	1	150.000	750.000
				Sub Total Upah	923.000
2	Bahan				
1	Semen 50kg	Sak	23	85.000	1.955.000
2	Pasir Palu	m ³	2	575.000	1.150.000
3	Batu pecah 2-3	m ³	2	500.000	1.000.000
4	meranti balok	m ³	0,20	3.500.000	700.000
5	Meranti Papan	m ³	0,25	3.675.000	918.750
				Sub Total Bahan	5.723.750
3	Alat Bantu				
1	Sewa Molen	unit/hari	1	367.500	367.500
2	plastik cor	m	41	2.750	112.750
3	Keranjang Pasir	buah	9	20.000	180.000
4	Paku	kg	1	18.000	18.000
5	Sekop	buah	1	175.000	175.000
				Sub Total Alat	853.250
TOTAL BIAYA SEMENISASI					7.500.000

 MENGETAHUI / MENYETUJUI
 LURAH LOABUAH
 (BUDI HARTONO S.SOS)
 NIP..197512162000121002

PENDAMPING

 (AHMAD H. M. S.)

Samarinda.....,....., 2025
 KETUA TIM PERENCANA

 (ABDURAKHMAN)

**PERHITUNGAN VOLUME PEKERJAAN
POKMAS BERSAMA 2025**

KELURAHAN : LOABUAH

RT : 06

Gg.03

ton Camp 1:	panjang (m)	lebar (m)	tebal (m)
	35	1	0,10

Bahan untuk 1 m3 beton	Semen (Zak)	Pasir (Kg)	Koral (Kg)
	22,82	2	2

I Pekerjaan Beton 1 : 2 : 3 (K-175)

$$35 \text{ m} \times 1 \text{ m} \times 0,1 \text{ m} = 3,5$$

Bahan	Koefisien										
Semen		326	Kg	x	3,5	=	1.141	Kg	=	22,82	Zak (1 Zak semen = 50 Kg)
Pasir		760	Kg	x	3,5	=	2.660	Kg	=	2	m3 (1 m3 = 1400 Kg)
Kerikil/koral		1029	Kg	x	3,5	=	3.602	Kg	=	2	m3 (1 m3 = 1800 Kg)

**SEMENISASI JALAN
Gg.03 RT.06 LOABUAH**

Sta. 0 + 000 s/d 0 + 035

Rabat Beton
P = 35m
L = 1,m
T = 0,10m
C = 1 : 2 : 3

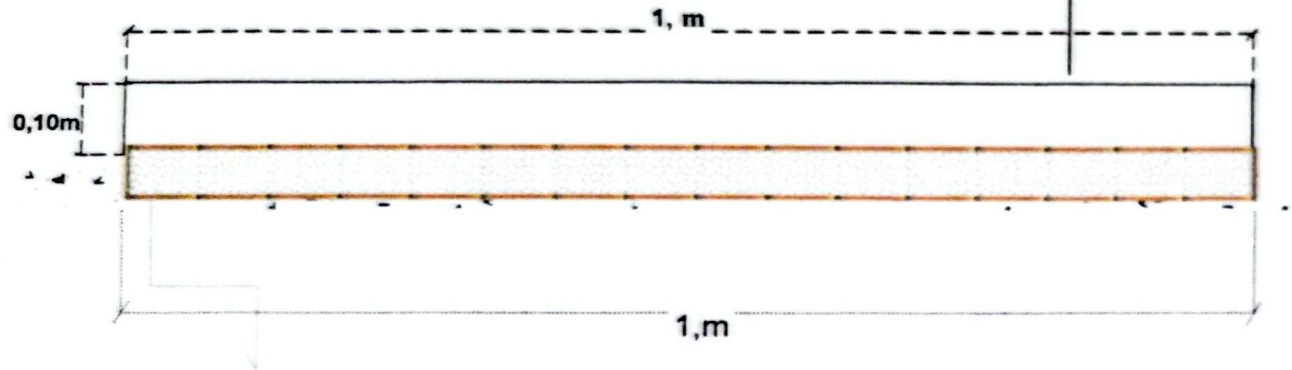

POTONGAN MELINTANG

SKALA 1 :

PEMERINTAH KOTA
SAMARINDA

KEGIATAN
PEMBERDAYAAN
KELURAHAN LOABUAH

SUB KEGIATAN

PEMBANGUNAN SARANA
DAN PRASARANA
KELURAHAN LOABUAH
PEKERJAAN

SEMENISASI JALAN GANG

LOKASI



DIPERIKSA
TENAGA
PENDAMPING

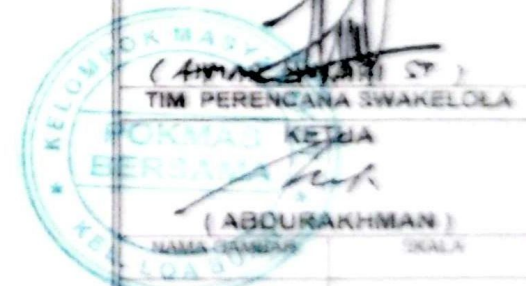

NAMA GAMBAR SKALA

GAMBAR
MANUAL 1

NO GAMBAR JUMLAH
LEMBAR

POKMAS BERSAMA 2025

Gg.03 RT.06

GAMBAR SITUASI

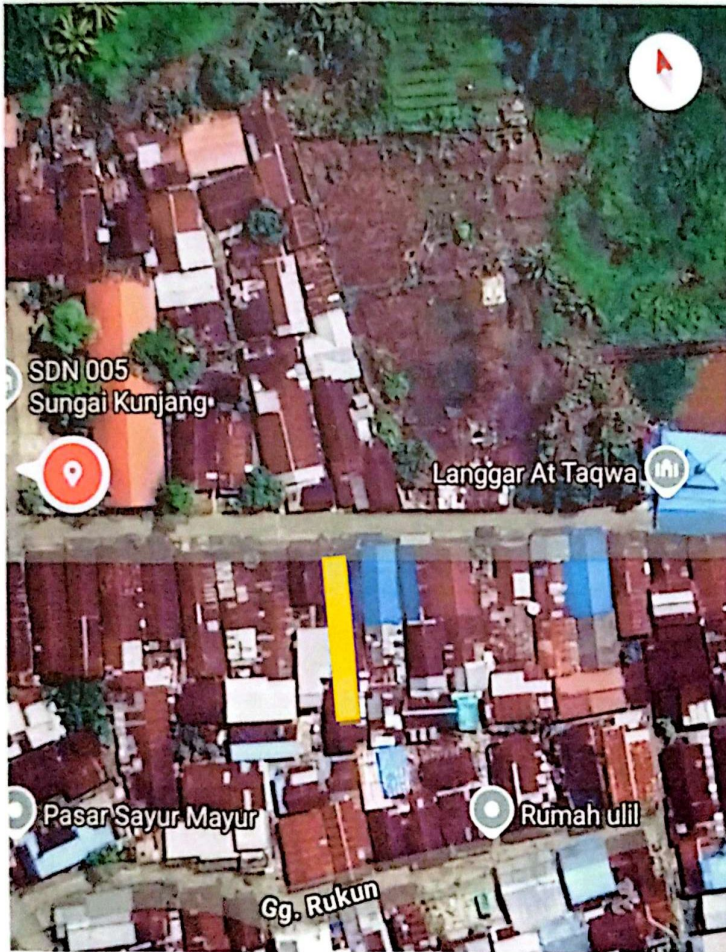

Semenisasi	
Gg.03 RT.06	
Panjang	: 35 m
Lebar	: 1m
Tinggi	: 0,10 m
	

	
PEMERINTAH KOTA SAMARINDA	
KEGIATAN	
PEMBERDAYAAN KELURAHAN LOABUAH	
SUB KEGIATAN	
PEMBANGUNAN SARANA DAN PRASARANA KELURAHAN LOABUAH	
PEKERJAAN	
Semenisasi	
LOKASI	
Gg.03 RT.06	
MENGETAHUI/MENYETUJUI	
LURAH (KPA SELAKU PPK)	
 (BUDI HARTONO S,SOS) NIP.197512162000121002	
DIPERIKSA	
TENAGA PANDAMPING	
 (AHMAD HUJAIRI,S.T)	
REVISI	
TIM PERENCANA SWAKELOLA	
KETUA	
 (ABDURAKHMAN)	
NAMA GAMBAR	SKALA
GAMBAR MANUAL	1 :.....
NO GAMBAR	JUMLAH LEMBAR

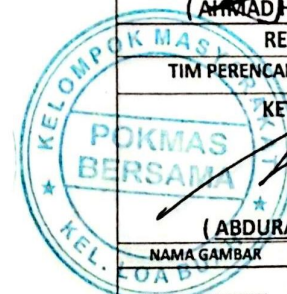

**KELOMPOK MASYARAKAT (POKMAS)
BERSAMA
KELURAHAN LOABUAH KECAMATAN SUNGAI KUNJANG
KOTA SAMARINDA**

**RENCANA ANGGARAN BIAYA 2024
BIDANG INFRASTRUKTUR**

Kota : SAMARINDA
Kecamatan : SUNGAI KUNJANG
Kelurahan : LOABUAH

Kegiatan : Semenisasi Jalan
Volume 3,6m3 : P-36mxL-1mxT-0,10m
Lokasi RT : RT.06
: Gg.4

No.	URAIAN	Satuan	Volume	Harga Satuan	Total Biaya
(1)	(2)	(3)	(4)	(5)	(6) = (4) x (5)
1	Upah Kerja				
1	Kepala Tukang	HOK	1	173.000	173.000
2	Pekerja biasa 5 orang	HOK	1	150.000	750.000
				Sub Total Upah	923.000
2	Bahan				
1	Semen 50kg	Sak	23	85.000	1.955.000
2	Pasir Palu	m3	2	575.000	1.150.000
3	Batu pecah 2-3	m3	2	500.000	1.000.000
4	meranti balok	m3	0,20	3.500.000	700.000
5	Meranti Papan	m3	0,25	3.675.000	918.750
				Sub Total Bahan	5.723.750
3	Alat Bantu				
1	Sewa Molen	unit/hari	1	367.500	367.500
2	plastik cor	m	41	2.750	112.750
3	Keranjang Pasir	buah	4	20.000	80.000
4	Paku	kg	1	18.000	18.000
5	Gerobak Arco	buah	1	600.000	600.000
6	Sekop	buah	1	175.000	175.000
				Sub Total Alat	1.353.250
TOTAL BIAYA SEMENISASI					8.000.000

MENGETAHUI / MENYETUJUI
KELURAHAN LOABUAH

(BUDI HARTONO S.SOS)
NIP..197512162000121002

PENDAMPING
KETUA TIM PERENCANA
Samarinda.....,....., 2025

(ARMAD HUJIRISTI)

(ABDURAKHMAN)

**PERHITUNGAN VOLUME PEKERJAAN
POKMAS BERSAMA 2025**

KELURAHAN : LOABUAH
RT : 06

Gg.04

ton Camp 1:	panjang (m)	lebar (m)	tebal (m)
	35	1	0,10

Bahan untuk 1 m3 beton	Semen (Zak)	Pasir (Kg)	Koral (Kg)
	22,82	2	2

I Pekerjaan Beton 1 : 2 : 3 (K-175)

$$35 \text{ m} \times 1 \text{ m} \times 0,1 \text{ m} = 3,5$$

Bahan	Koefisien										
Semen		326	Kg	x	3,5	=	1.141	Kg	=	22,82	Zak (1 Zak semen = 50 Kg)
Pasir		760	Kg	x	3,5	=	2.660	Kg	=	2	m3 (1 m3 = 1400 Kg)
Kerikil/koral		1029	Kg	x	3,5	=	3.602	Kg	=	2	m3 (1 m3 = 1800 Kg)

**SEMENISASI JALAN
Gg.04 RT.06 LOABUAH**

Sta. 0 + 000 s/d 0 + 035

Rabat Beton
P = 35m
L = 1,m
T = 0,10m

C = 1 : 2 : 3

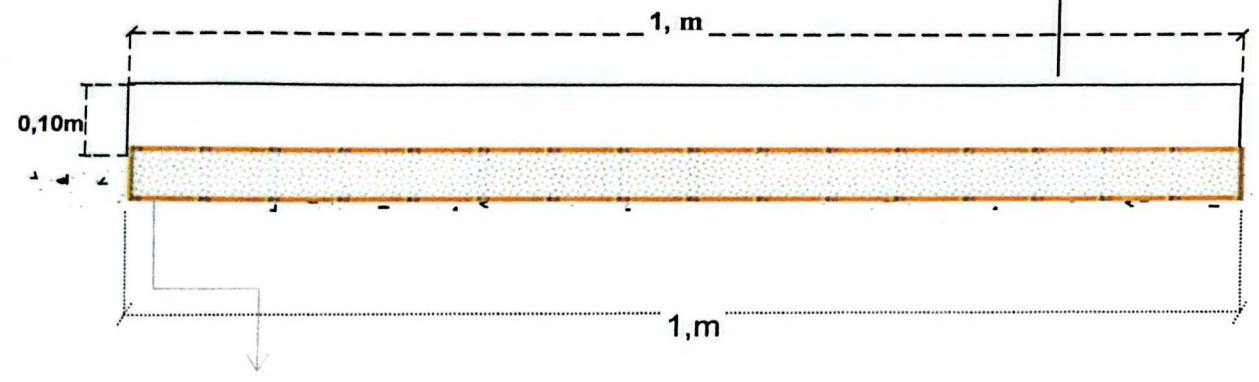

JALAN semen (EXSISTING)

POTONGANMELINTANG
SKALA 1 :

 PEMERINTAH KOTA SAMARINDA	
KEGIATAN PEMBERDAYAAN KELURAHAN LOABUAH	
SUB KEGIATAN PEMBANGUNAN SARANA DAN PRASARANA KELURAHANLOABUAH PEKERJAAN	
SEMENISASI JALAN GANG	
LOKASI Gg.04 RT.06 LOABUAH	
MENGETAHUI / MENYETUJUI LURAH (KPA SELAKU PPK)	
 (BUDI HARTONO, S.Sos) NIP. 197512162000121002	
DIPERIKSA TENAGA PENDAMPING	
 (AHMAD HIDAYAT ST) TIM PERENCANA SWAKELOLA	
KETUA  (ABDURAKHMAN)	
NAMA GAMBAR	SKALA
GAMBAR MANUAL	1 :
NO GAMBAR	JUMLAH LEMBAR

POKMAS BERSAMA 2025P

Gg.04 RT.06

GAMBAR SITUASI

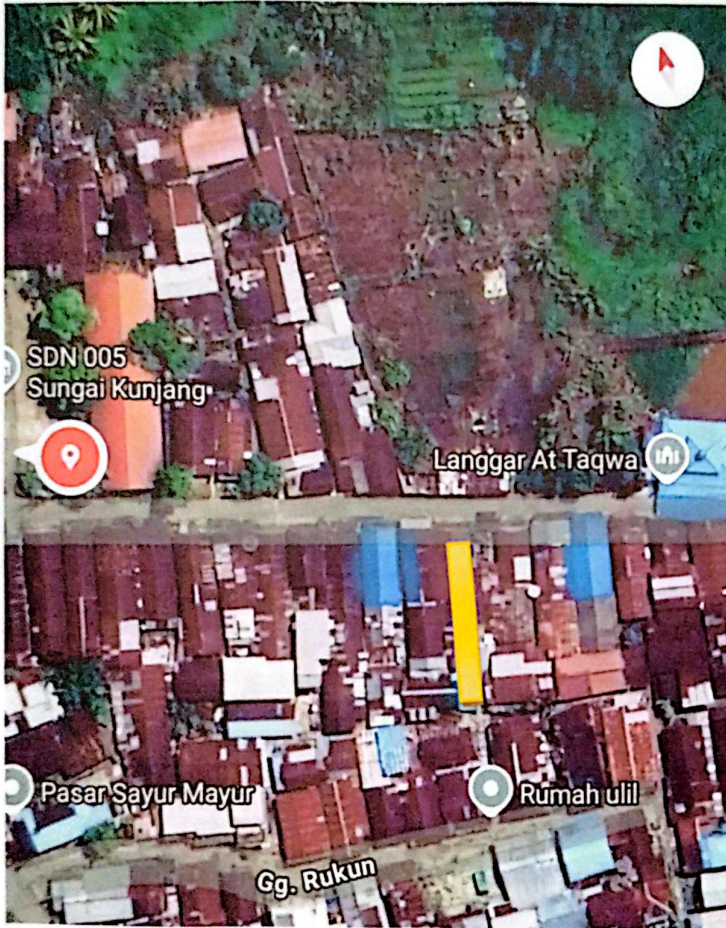

Semenisasi	
Gg.04 RT.06	
Panjang	: 35 m
Lebar	: 1m
Tinggi	: 0,10 m

PEMERINTAH KOTA SAMARINDA	
KEGIATAN	
PEMBERDAYAAN KELURAHAN LOABUAH	
SUB KEGIATAN	
PEMBANGUNAN SARANA DAN PRASARANA KELURAHAN LOABUAH	
PEKERJAAN	
Semenisasi	
LOKASI	
Gg.04 RT.06	
MENGETAHUI/MENYETUJUI	
 LURAH (KPA SELAKU PPK) (BUDI HARTONO S.SOS) NIP.197512162000121002	
DIPERIKSA	
TENAGA PENDAMPING	
 (AHMAD NUJAIRI,S.T)	
REVISI	
TIM PERENCANA SWAKELOLA	
KETUA	
 (ABDURAKHMAN)	
NAMA GAMBAR	SKALA
GAMBAR MANUAL	1 :.....
NO GAMBAR	JUMLAH LEMBAR

**KELOMPOK MASYARAKAT (POKMAS)
BERSAMA
KELURAHAN LOABUAH KECAMATAN SUNGAI KUNJANG
KOTA SAMARINDA**

**RENCANA ANGGARAN BIAYA 2025
BIDANG INFRASTRUKTUR**

Kota : SAMARINDA
Kecamatan : SUNGAI KUNJANG
Kelurahan : LOABUAH

Kegiatan : Perbaikan Jembatan
Volume : P.16mXL0,80mXT.1m
Lokasi RT : RT.06
: Gg.05

No.	URAIAN	Satuan	Volume	Harga Satuan	Total Biaya
(1)	(2)	(3)	(4)	(5)	(6) = (4) x (5)
1	Upah Kerja				
1	Kepala Tukang	HOK	4	173.000	692.000
2	Pekerja biasa 3 orang	HOK	4	150.000	1.800.000
				Sub Total Upah	2.492.000
2	Bahan				
1	Ulin Balok	m3	1	6.600.000	6.600.000
2	Ulin Papan	m3	1	7.000.000	3.500.000
				Sub Total Bahan	10.100.000
3	Alat Bantu				
1	Baut 3/8/10	buah	51	33.000	1.683.000
2	Paku Ulin	kg	5	22.000	110.000
3	Palu	buah	1	115.000	115.000
				Sub Total Alat	1.908.000
	TOTAL SEMENISASI				14.500.000



MENGETAHUI / MENYETUJUI
LURAH LOABUAH



(BUDI HARTONO S.SOS)
NIP..197512162000121002

Samarinda.....,....., 2025

PENDAMPING
KETUA TIM PERENCANA





(AHMAD HU AIRLIT) (ABDURAKHMAN)

POKMAS BERSAMA

GAMBAR POTONGAN PEMBUATAN JEMBATAN KAYU GG.05 RT.06

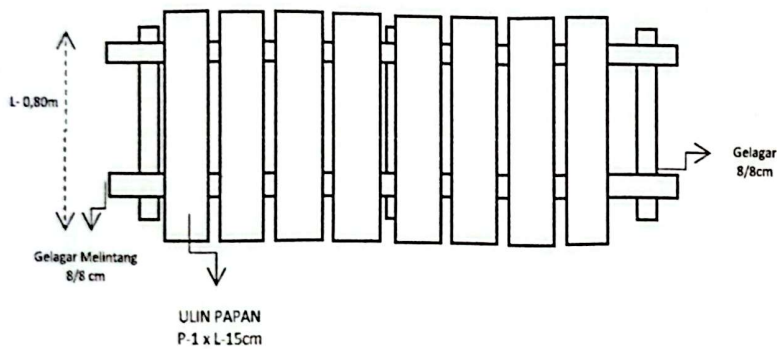
GAMBAR TAMPAK ATAS



GAMBAR TAMPAK SAMPING

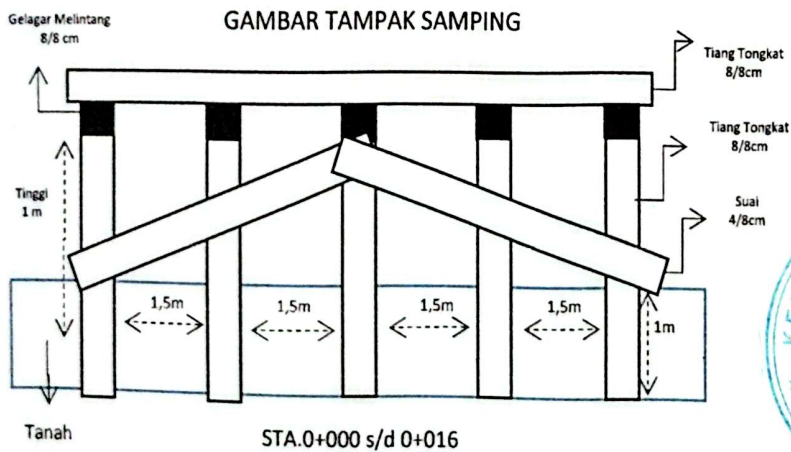

PEMERINTAH KOTA SAMARINDA

KEGIATAN

PEMBERDAYAAN KELURAHAN
LOABUAH

SUB KEGIATAN

PEMBANGUNAN SARANA DAN
PRASARANA
KELURAHAN LOABUAH

PEKERJAAN

PEMBUATAN JEMBATAN KAYU

LOKASI

GG.05 RT.06 LOABUAH

MENGETAPEHUI/MENSETUJUI

KELURAHAN
(KPA SELAKU KEPALA PPK
{ BUDI HARTONO,S.Sos }
NIP.197512162000121002
DIPERIKSA

TENAGA
PENDAMPING

(CAHMAO HUJARI ST)

REVISI

TIM PERENCANA SWAKELOLA

KETUA

(ABDURAKHMAN)

NAMA GAMBAR SKALA

GAMBAR MANUAL 1 :

NO GAMBAR JUMLAH LEMBAR

POKMAS BERSAMA 2025P

Gg.05 RT.06

GAMBAR SITUASI

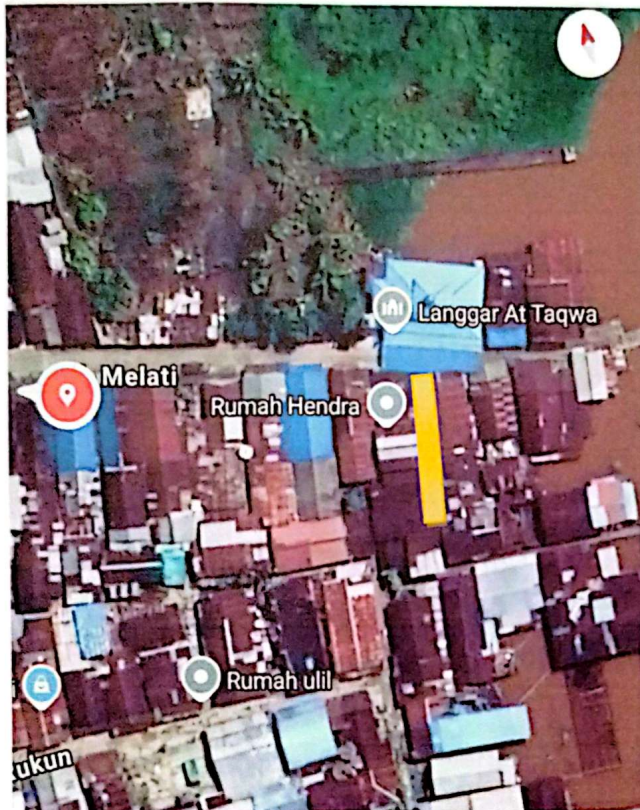

Semenisasi Gg.05 RT.06	
Panjang	: 16 m
Lebar	: 0,80m
Tinggi	: 1 m
	

	
PEMERINTAH KOTA SAMARINDA	
KEGIATAN	
PEMBERDAYAAN KELURAHAN LOABUAH	
SUB KEGIATAN	
PEMBANGUNAN SARANA DAN PRASARANA KELURAHAN LOABUAH	
PEKERJAAN	
Semenisasi	
LOKASI	
Gg.05 RT.06	
MENGETAHUI/MENYETUJUI	
 LURAH (KPA SELAKU PPK) (BUDI HARTONO S,SOS) NIP.197512162000121002	
DIPERIKSA	
TENAGA PENDAMPING	
 (AHMAD HUJAIRI,S.T)	
REVISI	
TIM PERENCANA SWAKELOLA	
KETUA	
 (ABDURAKHMAN)	
NAMA GAMBAR	SKALA
GAMBAR MANUAL	1 :.....
NO GAMBAR	JUMLAH LEMBAR

**KELOMPOK MASYARAKAT (POKMAS)
BERSAMA
KELURAHAN LOABUAH KECAMATAN SUNGAI KUNJANG
KOTA SAMARINDA**

**RENCANA ANGGARAN BIAYA 2025
BIDANG NON INFRASTRUKTUR
2025**

Kota : SAMARINDA
Kecamatan : SUNGAI KUNJANG
Kelurahan : LOABUAH

Kegiatan : BELANJA PENGADAAN
RT : RT.06

No.	URAIAN	Satuan	Volume	Harga Satuan	Total Biaya
(1)	(2)	(3)	(4)	(5)	(6) = (4) x (5)
NAMA BARANG					
1	NOMER RUMAH	buah	90	50.000	4.500.000
2	SPANDUK KEGIATAN	buah	3	150.000	450.000
3	TRIPOD	buah	1	550.000	550.000
4	SPEAKER TOA	buah	1	1.500.000	1.500.000
5	TONG SAMPAH	buah	5	200.000	1.000.000
6	KURSI PLASTIK	buah	20	150.000	3.000.000
7	SERAGAM DASAWISMA	PCS	30	150.000	4.500.000
8	BAJU PDH	PCS	7	250.000	1.750.000
9	PendukungKegiatan	Paket	1	750.000	750.000
a	TINTAH PRINTER	Botol	4	150.000	600.000
b	KERTAS HVS 70 GRM	rim	2	65.000	130.000
c	CLIP JEPIT KECIL	buah	1	4.000	4.000
d	MAP PLASTIK	Buah	2	8.000	16.000
TOTAL BIAYA					18.000.000

MENGETAHUI / MENYETUJUI
LURAH LOABUAH

(BUDI HARTONO S.SOS)

NIP..197512162000121002

PENDAMPING

(AHMAD HUJAMPI ST)

Samarinda2025
KETUA TIM PERENCANA

(ABDURAKHMAN)

PEMERINTAH KOTA SAMARINDA

PROGRAM PEMBANGUNAN DAN PEMBERDAYAAN MASYARAKAT
(PRO-BEBAYA)

POKMAS BERSAMA

SUB KEGIATAN

PEMBANGUNAN SARANA DAN PRASARANA
KELURAHAN LOABUAH

PEKERJAAN
INFRASTRUKTUR

RT.07

KELURAHAN LOABUAH KECAMATAN SUNGAI KUNJANG
KOTA SAMARINDA

TAHUN ANGGARAN
2025

**KELOMPOK MASYARAKAT (POKMAS)
BERSAMA
KELURAHAN LOABUAH KECAMATAN SUNGAI KUNJANG
KOTA SAMARINDA**

**RENCANA ANGGARAN BIAYA 2025
BIDANG INFRASTRUKTUR**



Kota : SAMARINDA
Kecamatan : SUNGAI KUNJANG
Kelurahan : LOABUAH

Kegiatan : Perbaikan Jembatan
Volume 3,6M2 : P.16mXL.1,5mXT.1,5m
Lokasi RT : RT.7
: Jembatan 5

No.	URAIAN	Satuan	Volume	Harga Satuan	Total Biaya
(1)	(2)	(3)	(4)	(5)	(6) = (4) x (5)
1	Upah Kerja				
1	Kepala Tukang	HOK	3	173.000	519.000
2	Pekerja biasa 3 orang	HOK	3	150.000	1.350.000
				Sub Total Upah	1.869.000
2	Bahan				
1	Ulin Balok	m3	1	6.600.000	6.600.000
2	Ulin Papan	m3	1	7.000.000	5.250.000
				Sub Total Bahan	11.850.000
3	Alat Bantu				
1	Baut 3/8/10	buah	36	33.000	1.188.000
2	Paku Ulin	kg	4	22.000	88.000
3	Benang Tukang	buah	1	5.000	5.000
				Sub Total Alat	1.281.000
TOTAL BIAYA SEMENISASI					15.000.000

MENGETAHUI / MENYETUJUI
LURAH LOABUAH

(BUDI HARTONO S.SOS)
 NIP. 197512162000121002

Samarinda....., 2025
PENDAMPING
KETUA TIM PERENCANA

(AHMAD HUJAIRI ST) **(ABDURAKHMAN)**

POKMAS BERSAMA

GAMBAR POTONGAN PERBAIKAN JEMBATAN KAYU 5 RT.07

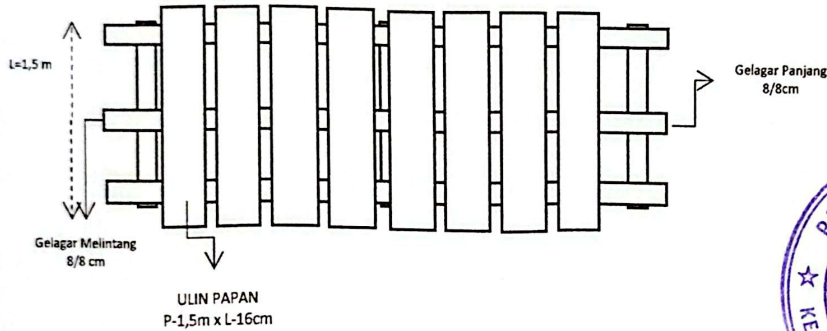
GAMBAR TAMPAK ATAS



GAMBAR TAMPAK SAMPING

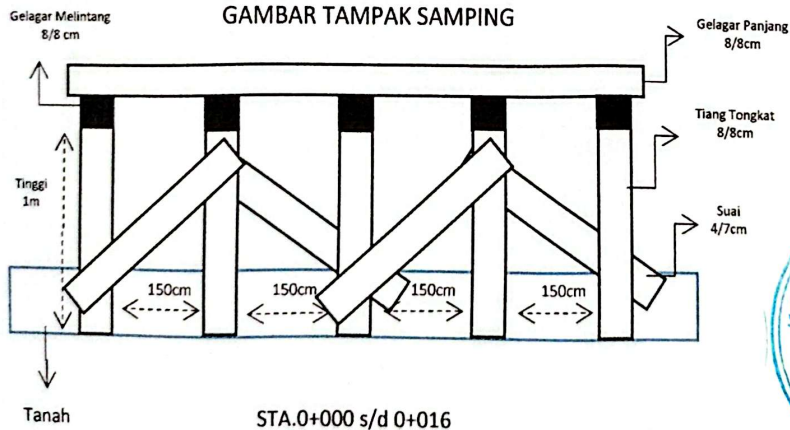

	
PEMERINTAH KOTA SAMARINDA	
KEGIATAN	
PEMBERDAYAAN KELURAHAN LOABUAH	
SUB KEGIATAN	
PEMBANGUNAN SARANA DAN PRASARANA KELURAHANLOABUAH	
PEKERJAAN	
PERBAIKAN JEMBATAN KAYU 5	
LOKASI	
RT.07 LOABUAH	
MENGETAHUI/MENSETUJUI	
 LURAH (KPA SELAKU KEPALA PPK) (BUDI HARTONO S.Sos) NIP..197512162000121002	
DIPERIKSA	
TENAGA PENYAMPAING	
 (AHMAD NURHIKMAH ST)	
REVISI	
TIM PERENCANA SWAKELOLA	
KETUA	
 (ABDURAKHMAN)	
NAMA GAMBAR	SKALA
GAMBAR MANUAL	1 :
NO GAMBAR	JUMLAH LEMBAR

POKMAS BERSAMA 2025P
Perbaikan Jembatan 5 RT.07
GAMBAR SITUASI

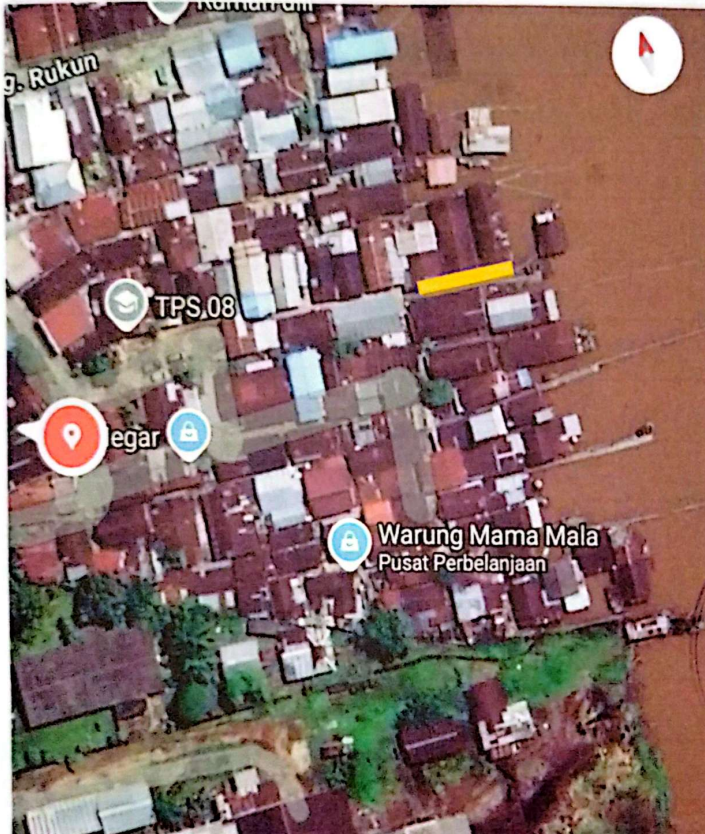

Perbaikan	
Jembatan 05 RT.07	
Panjang	: 16 m
Lebar	: 1,5m
Tinggi	: 1,5m
	

	
PEMERINTAH KOTA SAMARINDA	
KEGIATAN	
PEMBERDAYAAN KELURAHAN LOABUAH	
SUB KEGIATAN	
PEMBANGUNAN SARANA DAN PRASARANA KELURAHAN LOABUAH	
PEKERJAAN	
PERBAIKAN JEMBATAN	
LOKASI	
Jembatan 5 RT.07	
MENGETAHUI/MENYETUJUI	
 LURAH (KPA SELAKU PPK) (BUDI HARTONO S,SOS) NIP.197512162000121002	
DIPERIKSA	
TENAGA PONDAM PING	
 (AHMAD HUJAIRI,S.T)	
REVISI	
TIM PERENCANA SWAKELOLA	
KETUA	
 (ABDURAKHMAN)	
NAMA GAMBAR	SKALA
GAMBAR MANUAL	1 :
NO GAMBAR	JUMLAH LEMBAR

**PERHITUNGAN VOLUME PEKERJAAN
POKMAS BERSAMA 2025**

KELURAHAN : LOABUAH
RT : 07

GG.LAPANGAN

ton Camp 1:	panjang (m)	lebar (m)	tebal (m)
	38	2	0,10

Bahan untuk 1 m3 beton	Semen (Zak)	Pasir (Kg)	Koral (Kg)
	49,552	4	4

I Pekerjaan Beton 1 : 2 : 3 (K-175)

$$38 \text{ m} \times 2 \text{ m} \times 0,1 \text{ m} = 7,6$$

Bahan	Koefisien										
Semen		326	Kg	x	7,6	=	2.478	Kg	=	49,552	Zak (1 Zak semen = 50 Kg)
Pasir		760	Kg	x	7,6	=	5.776	Kg	=	4	m3 (1 m3 = 1400 Kg)
Kerikil/koral		1029	Kg	x	7,6	=	7.820	Kg	=	4	m3 (1 m3 = 1800 Kg)

**KELOMPOK MASYARAKAT (POKMAS)
BERSAMA
KELURAHAN LOABUAH KECAMATAN SUNGAI KUNJANG
KOTA SAMARINDA**

**RENCANA ANGGARAN BIAYA 2025
BIDANG INFRASTRUKTUR**

Kota : SAMARINDA
Kecamatan : SUNGAI KUNJANG
Kelurahan : LOABUAH

Kegiatan : Semenisasi Jalan
Volume 7,6m3 : P-38mxL-2mxT-0,10m
Lokasi RT : RT.07
: Gg.Lapangan

No.	URAIAN	Satuan	Volume	Harga Satuan	Total Biaya
(1)	(2)	(3)	(4)	(5)	(6) = (4) x (5)
1	Upah Kerja				
1	Kepala Tukang	HOK	3	173.000	519.000
2	Pekerja biasa 5 orang	HOK	3	150.000	2.250.000
				Sub Total Upah	2.769.000
2	Bahan				
1	Semen 50kg	Sak	50	85.000	4.250.000
2	Pasir Palu	m3	4	575.000	2.300.000
3	Batu pecah 2-3	m3	4	500.000	2.000.000
4	meranti balok	m3	0,25	3.500.000	875.000
5	Meranti Papan	m3	0,5	3.675.000	1.837.500
				Sub Total Bahan	11.262.500
3	Alat Bantu				
1	Sewa Molen	unit/hari	3	367.500	1.102.500
2	Gerobak Arco	buah	1	600.000	600.000
3	plastik cor	m	50	2.750	137.500
4	Keranjang Pasir	buah	3	20.000	60.000
5	Paku	buah	1	18.500	18.500
6	Prasasti	buah	1	550.000	550.000
				Sub Total Alat	2.468.500
				TOTAL BIAYA SEMENISASI	16.500.000



MENGETAHUI / MENYETUJUI
LURAH LOABUAH
(BUDI HARTONO S,SOS)

NIP..197512162000121002

PENDAMPING

(AHMAD HUMPI ST)

Samarinda....., 2025

KETUA TIM PERENCANA



(ABDURAKHMAN)

**SEMENISASI JALAN
Gg.LAPANGAN RT.07 LOABUAH**

Sta. 0 + 000 s/d 0 + 038

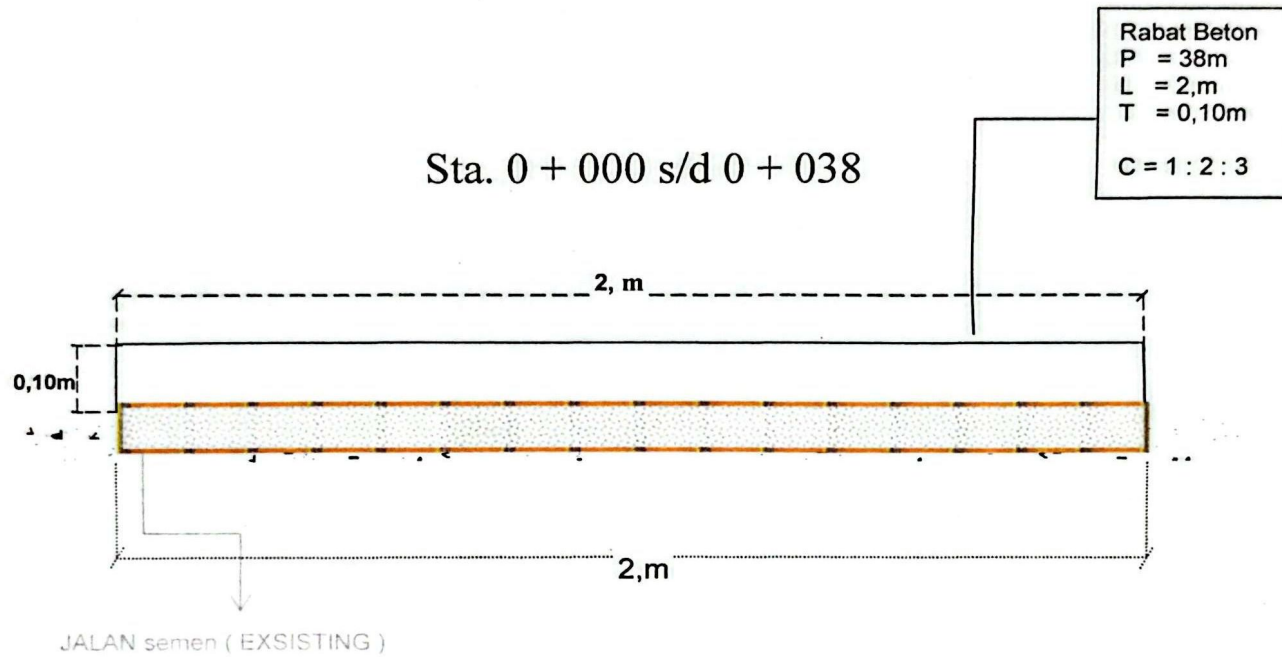

POTONGANMELINTANG

SKALA 1 :.....

PEMERINTAH KOTA
SAMARINDA

KEGIATAN
PEMBERDAYAAN
KELURAHAN LOABUAH

SUB KEGIATAN

PEMBANGUNAN SARANA
DAN PRASARANA
KELURAHANLOABUAH
PEKERJAAN

SEMENISASI JALAN GANG
LOKASI

Gg.LAPANGAN RT.07
LOABUAH

MENGETAHUI / MENYETUJUI

DURAH
(KPA SELAKU PPK)

(BUDI HARTONO,S.Sos)
NIP. 197512162000121002

DIPERIKSA
TENAGA
PENDAMPING

(AHMAD HUNDETI ST)
TIM PERENCANA SWAKELOLA

KELOA

(ABDURAKHMAN)

NAMA GAMBAR SKALA

GAMBAR
MANUAL 1 :.....

NO GAMBAR JUMLAH
LEMBAR

POKMAS BERSAMA 2025P

Semenisasi Gg.Lapangan RT.07

GAMBAR SITUASI

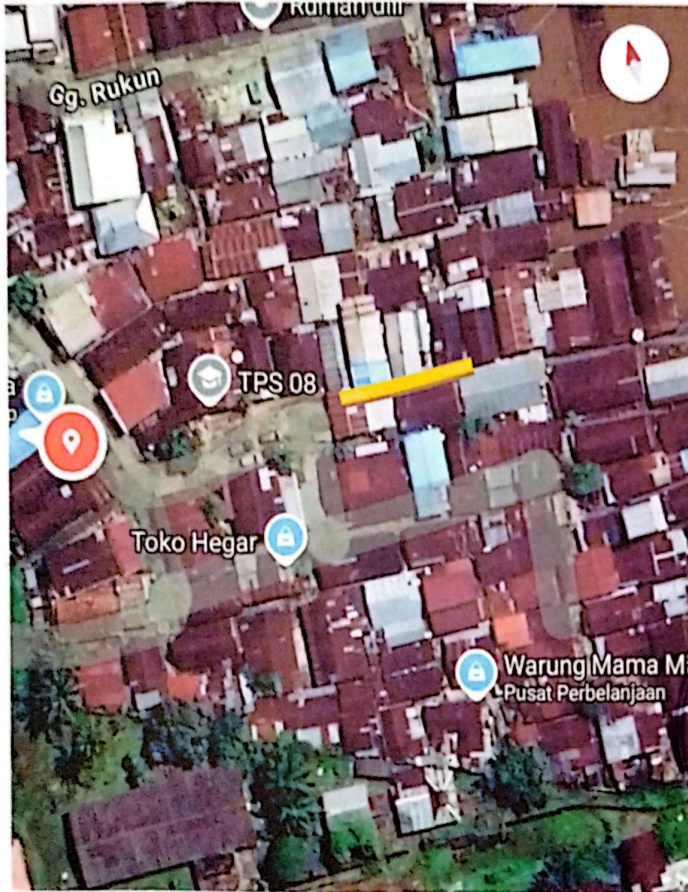

Semenisasi Gg.Lapangan RT.07	
Panjang	: 38 m
Lebar	: 2m
Tinggi	: 0,10m
	

	
PEMERINTAH KOTA SAMARINDA	
KEGIATAN	
PEMBERDAYAAN KELURAHAN	
LOABUAH	
SUB KEGIATAN	
PEMBANGUNAN SARANA DAN PRASARANA KELURAHAN	
LOABUAH	
PEKERJAAN	
SEMENISASI	
LOKASI	
Gg.Lapangan RT.07	
MENGETAHUI/MENSETUJUI	
 LURAH (KPA SELAKU PPK) (BUDI HARTONO S,SOS) NIP.197512162000121002	
DIPERIKSA	
TENAGA PENDAMPING	
 (AHMAD HUJAIRI,S.T)	
REVISI	
TIM PERENCANA SWAKELOLA	
KETUA	
 (ABDURAKHMAN)	
NAMA GAMBAR	SKALA
GAMBAR MANUAL	1 :
NO GAMBAR	JUMLAH LEMBAR

**KELOMPOK MASYARAKAT (POKMAS)
BERSAMA
KELURAHAN LOABUAH KECAMATAN SUNGAI KUNJANG
KOTA SAMARINDA**

**RENCANA ANGGARAN BIAYA 2025
BIDANG INFRASTRUKTUR**

Kota : SAMARINDA
Kecamatan : SUNGAI KUNJANG
Kelurahan : LOABUAH

Kegiatan : Semenisasi Jalan
Volume 8,5m³ : P-50mxL-1,7mxT-0,10m
Lokasi RT : RT.07
: Gg.04

No.	URAIAN	Satuan	Volume	Harga Satuan	Total Biaya
(1)	(2)	(3)	(4)	(5)	(6) = (4) x (5)
1	Upah Kerja				
1	Kepala Tukang	HOK	4	173.000	692.000
2	Pekerja biasa 5 orang	HOK	4	150.000	3.000.000
				Sub Total Upah	3.692.000
2	Bahan				
1	Semen 50kg	Sak	55	85.000	4.675.000
2	Pasir Palu	m ³	5	575.000	2.875.000
3	Batu pecah 2-3	m ³	5	500.000	2.500.000
4	meranti balok	m ³	0,25	3.500.000	875.000
5	Meranti Papan	m ³	0,4	3.675.000	1.470.000
				Sub Total Bahan	12.395.000
3	Alat Bantu				
1	Sewa Molen	unit/hari	4	367.500	1.470.000
2	plastik cor	m	68	2.750	187.000
3	Keranjang Pasir	buah	7	20.000	140.000
4	PAKU	Kg	2	18.000	36.000
5	Kasutan		2	15.000	30.000
6	Prasasti	buah	1	550.000	550.000
				Sub Total Alat	2.413.000
TOTAL BIAYA SEMENISASI					18.500.000

MENGETAHUI / MENYETUJUI
LURAH LOABUAH

(BUDI HARTONO S.SOS)
 NIP..197512162000121002

Samarinda.....,....., 2025

PENDAMPING

(AHMAD HUJAIRI)

KETUA TIM PERENCANA

(ABDURAKHMAN)

**PERHITUNGAN VOLUME PEKERJAAN
POKMAS BERSAMA 2025**

KELURAHAN : LOABUAH

RT : 07

GG.4

ton Camp 1:	panjang (m)	lebar (m)	tebal (m)
	50	1,7	0,10

Bahan untuk 1 m3 beton	Semen (Zak)	Pasir (Kg)	Koral (Kg)
	55,42	5	5

I Pekerjaan Beton 1 : 2 : 3 (K-175) 50 m x 1,7 m x 0,1 m = 8,5

Bahan	Koefisien									
Semen		326	Kg	x	8,5	=	2.771	Kg =	55,42	Zak (1 Zak semen = 50 Kg)
Pasir		760	Kg	x	8,5	=	6.460	Kg =	5	m3 (1 m3 = 1400 Kg)
Kerikil/koral		1029	Kg	x	8,5	=	8.747	Kg =	5	m3 (1 m3 = 1800 Kg)

**SEMENISASI JALAN
Gg.04 RT.07 LOABUAH**

Sta. 0 + 000 s/d 0 + 050

Rabat Beton
P = 50m
L = 1,7m
T = 0,10m
C = 1 : 2 : 3

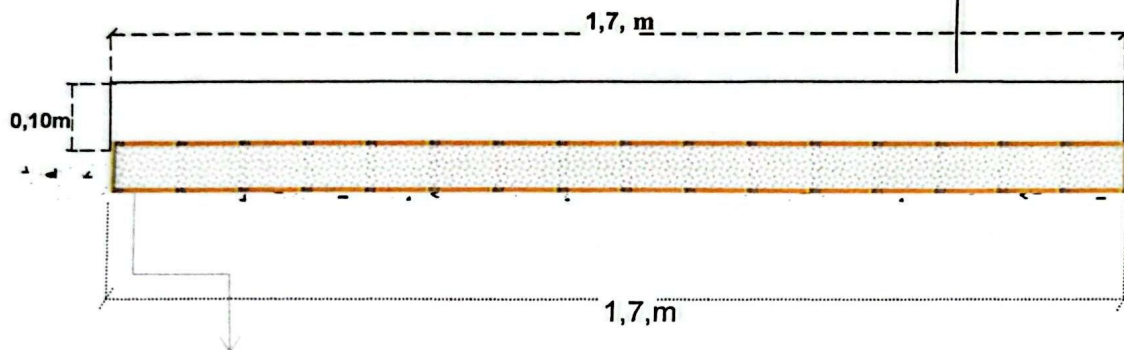

JALAN semen (EXSISTING)

POTONGANMELINTANG

SKALA 1 :

PEMERINTAH KOTA
SAMARINDA

KEGIATAN
PEMBERDAYAAN
KELURAHAN LOABUAH

SUB KEGIATAN

PEMBANGUNAN SARANA
DAN PRASARANA
KELURAHAN LOABUAH
PEKERJAAN

SEMENISASI JALAN GANG

LOKASI

Gg. 4 RT.07
LOABUAH

MENGETAHUI / MENYETUJUI

LURAH
(KPA SELAKU PPK)

(BUDI HARTONO, S.Sos)
NIP.:197512162000121002

DIPERIKSA
TENAGA
PENDAMPING

(AHMAD HOSAINI, ST)
TIM PERENCANA SWAKELOLA

KETUA

(ABDURAKHMAN)

NAMA GAMBAR SKALA

GAMBAR
MANUAL 1 :

NO GAMBAR JUMLAH
LEMBAR

POKMAS BERSAMA 2025P
Semenisasi Gg.4 RT.07
GAMBAR SITUASI

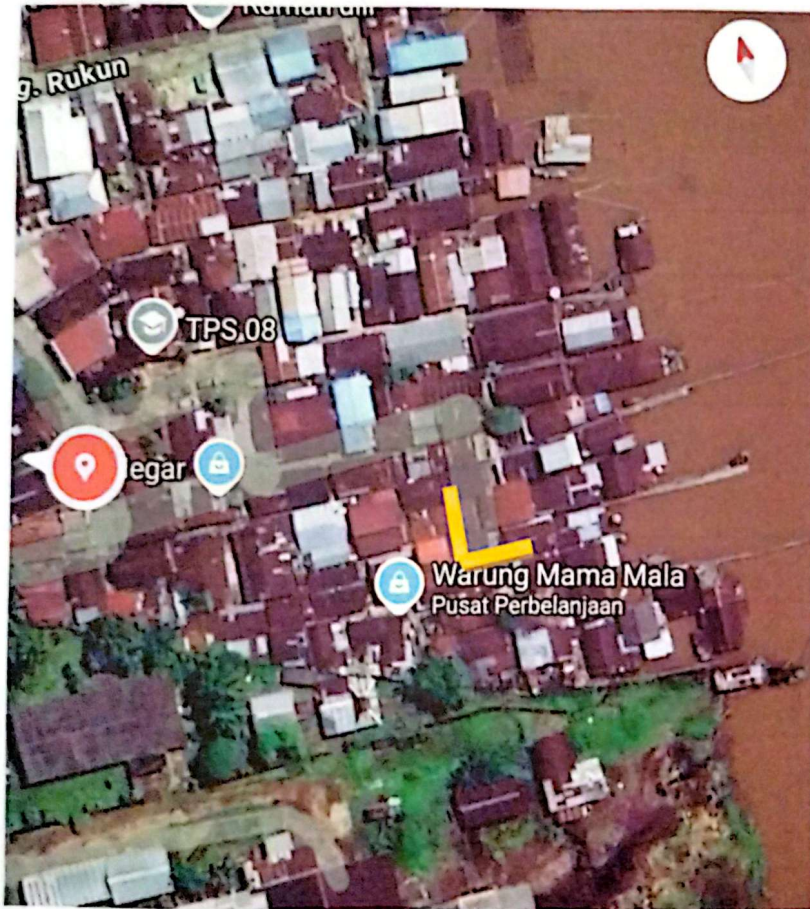

Semenisasi Gg.4 RT.07	
Panjang	: 50 m
Lebar	: 1,7m
Tinggi	: 0,10m
	

	
PEMERINTAH KOTA SAMARINDA	
KEGIATAN	
PEMBERDAYAAN KELURAHAN LOABUAH	
SUB KEGIATAN	
PEMBANGUNAN SARANA DAN PRASARANA KELURAHAN LOABUAH	
PEKERJAAN	
SEMENISASI	
LOKASI	
Gg.4 RT.07	
MENGETAHUI/MENYETUJUI	
 LURAH (KPA SELAKU PPK) (BUDI HARTONO S.SOS) NIP.197512162000121002	
DIPERIKSA TENAGA PENYAMPAING  (AHMAD HUJAIRI ,S.T)	
REVISI	
TIM PERENCANA SWAKELOLA	
KETUA  (ABDURAKHMAN)	
NAMA GAMBAR	SKALA
GAMBAR MANUAL	1 : ...
NO GAMBAR	JUMLAH LEMBAR

**KELOMPOK MASYARAKAT (POKMAS)
BERSAMA
KELURAHAN LOABUAH KECAMATAN SUNGAI KUNJANG
KOTA SAMARINDA**

**RENCANA ANGGARAN BIAYA 2025
BIDANG NON INFRASTRUKTUR
2025**

Kota : SAMARINDA
Kecamatan : SUNGAI KUNJANG
Kelurahan : LOABUAH

Kegiatan : BELANJA PENGADAAN
RT : RT.07

No.	URAIAN	Satuan	Volume	Harga Satuan	Total Biaya
(1)	(2)	(3)	(4)	(5)	(6) = (4) x (5)
	NAMA BARANG				
1	SALON PORTABLE 8"	buah	1	3.000.000	3.000.000
2	SPANDUK KEGIATAN	buah	3	150.000	450.000
3	KIPAS ANGIN	buah	1	1.000.000	1.000.000
4	SERAGAM DASAWISMA	PCS	22	150.000	3.300.000
5	UMBUL - UMBUL	Paket	1	1.750.000	1.750.000
6	CCTV +Mmc	buah	3	900.000	2.700.000
7	LAMPU JALAN (SOLARCEL)	buah	3	1.500.000	4.500.000
8	TONG SAMPAH	buah	5	200.000	1.000.000
9	BAJU PDH	PCS	7	250.000	1.750.000
10	PendukungKegiatan	Paket	1	550.000	550.000
a	TINTAH PRINTER	Botol	2	150.000	300.000
b	KERTAS HVS 70 GRM	rim	3	65.000	195.000
c	PULPEN	buah	1	7.000	7.000
d	MAP PLASTIK	Buah	6	8.000	48.000
	TOTAL BIAYA				20.000.000

MENGETAHUI / MENYETUJUI
LURAH LOABUAH

(BUDI HARTONO S, SOS)
NIP.: 197512162000121002

PENDAMPING

(AHMAD HUJAIRI ST.)

Samarinda ,.....,.....2025
KETUA TIM PERENCANA

(ABDURAKHMAN)

PEMERINTAH KOTA SAMARINDA

PROGRAM PEMBANGUNAN DAN PEMBERDAYAAN MASYARAKAT
(PRO-BEBAYA)

POKMAS BERSAMA

SUB KEGIATAN

PEMBANGUNAN SARANA DAN PRASARANA
KELURAHAN LOABUAH

PEKERJAAN
INFRASTRUKTUR

RT.08

KELURAHAN LOABUAH KECAMATAN SUNGAI KUNJANG
KOTA SAMARINDA

TAHUN ANGGARAN
2025

**PERHITUNGAN VOLUME PEKERJAAN
POKMAS BERSAMA 2025**

KELURAHAN : LOABUAH

RT : 08

GG.KELUARGA

ton Camp 1:	panjang (m)	lebar (m)	tebal (m)
	40	3	0,10

Bahan untuk 1 m3 beton	Semen (Zak)	Pasir (Kg)	Koral (Kg)
	78,24	7	7

I Pekerjaan Beton 1 : 2 : 3 (K-175) 40 m x 3 m x 0,1 m = 12

Bahan	Koefisien								
Semen		326	Kg	x	12	=	3.912	Kg	= 78,24 Zak (1 Zak semen = 50 Kg)
Pasir		760	Kg	x	12	=	9.120	Kg	= 7 m3 (1 m3 = 1400 Kg)
Kerikil/koral		1029	Kg	x	12	=	12.348	Kg	= 7 m3 (1 m3 = 1800 Kg)

**KELOMPOK MASYARAKAT (POKMAS)
BERSAMA
KELURAHAN LOABUAH KECAMATAN SUNGAI KUNJANG
KOTA SAMARINDA**

**RENCANA ANGGARAN BIAYA 2024
BIDANG INFRASTRUKTUR**

Kota : SAMARINDA
Kecamatan : SUNGAI KUNJANG
Kelurahan : LOABUAH

Kegiatan : Semenisasi Jalan
Volume 12m3 : P-40mxL-3mxT-0,10m
Lokasi RT : RT.08
: Gg.Keluarga

No.	URAIAN	Satuan	Volume	Harga Satuan	Total Biaya
(1)	(2)	(3)	(4)	(5)	(6) = (4) x (5)
1	Upah Kerja				
1	Kepala Tukang	HOK	4	173.000	692.000
2	Pekerja biasa 5 orang	HOK	4	150.000	3.000.000
3	Pelangsiran Bahan 4	HOK	2	150.000	1.200.000
	Sub Total Upah				4.892.000
2	Bahan				
1	Semen 50kg	Sak	78	85.000	6.630.000
2	Pasir Palu	m3	7	575.000	4.025.000
3	Batu pecah 2-3	m3	7	500.000	3.500.000
4	Pasir Urug	m3	5,00	315.000	1.575.000
5	Batu Padas	m3	3	315.000	945.000
6	meranti balok	m3	0,25	3.500.000	875.000
7	Meranti Papan	m3	0,5	3.675.000	1.837.500
	Sub Total Bahan				19.387.500
3	Alat Bantu				
1	Sewa Molen	unit/hari	4	367.500	1.470.000
2	plastik cor	m	60	2.750	165.000
3	Paku	Kg	1	18.000	18.000
4	Catok	buah	1	17.500	17.500
5	Prasasti	buah	1	550.000	550.000
	Sub Total Alat				2.220.500
	TOTAL SEMENISASI				26.500.000

MENGETAHUI / MENYETUJUI
LURAH LOABUAH

(BUDI HARTONO S, SOS)
 NIP.:197512162000121002

Samarinda....., 2025
PENDAMPING

(AHMAD HUJAIQI ST)

KETUA TIM PERENCANA

(ABDURAKHMAN)

SEMENISASI JALAN
Gg.KELUARGA RT.08 LOABUAH

Sta. 0 + 000 s/d 0 + 040

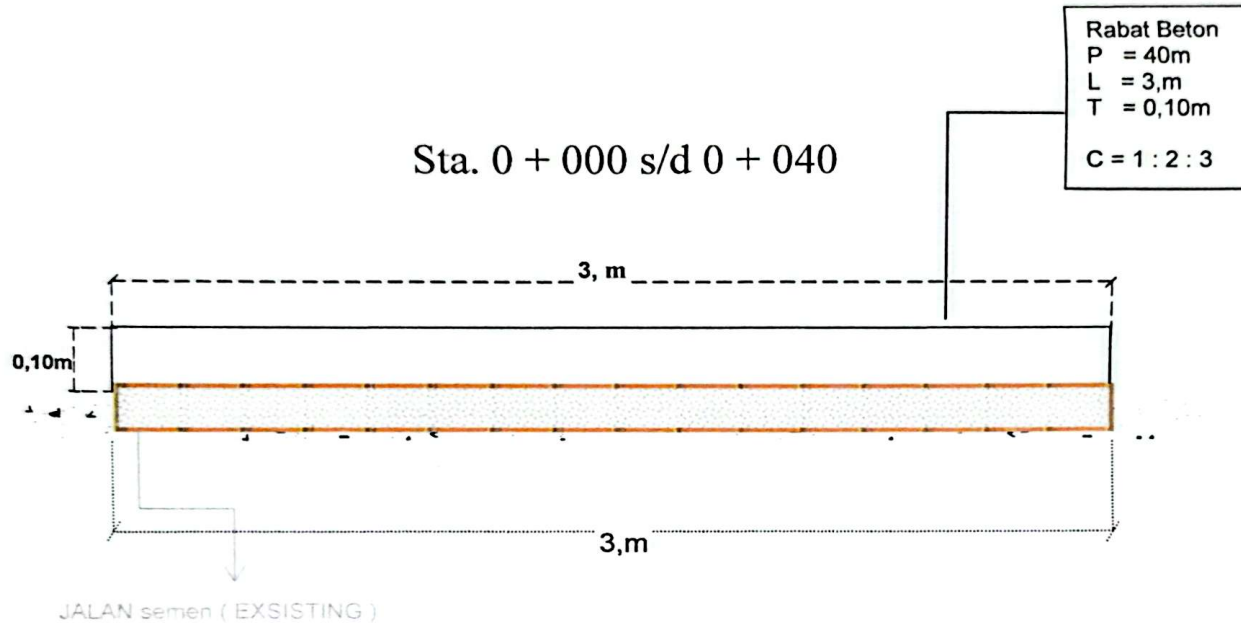

POTONGANMELINTANG

SKALA 1 :.....

PEMERINTAH KOTA
SAMARINDA

KEGIATAN
PEMBERDAYAAN
KELURAHAN LOABUAH

SUB KEGIATAN

PEMBANGUNAN SARANA
DAN PRASARANA
KELURAHANLOABUAH
PEKERJAAN

SEMENISASI JALAN GANG

LOKASI

Gg.KELUARGA RT 08
LOABUAH

MENGETAHUI / MENYETUJUI

LURAH
(KPA SELAKU PPK)

(BUDI HARTONO,S.Sos.)
NIP.197512152000121002

DIPERIKSA

TENAGA
PENDAMPIR

(AHMAD SUTARI ST)
TIM PERENCANA SWAKELOLA

KETUA

(ABDURAKHMAN)

NAMA GAMBAR SKALA

GAMBAR
MANUAL 1:.....

NO GAMBAR JUMLAH
LEMBAR

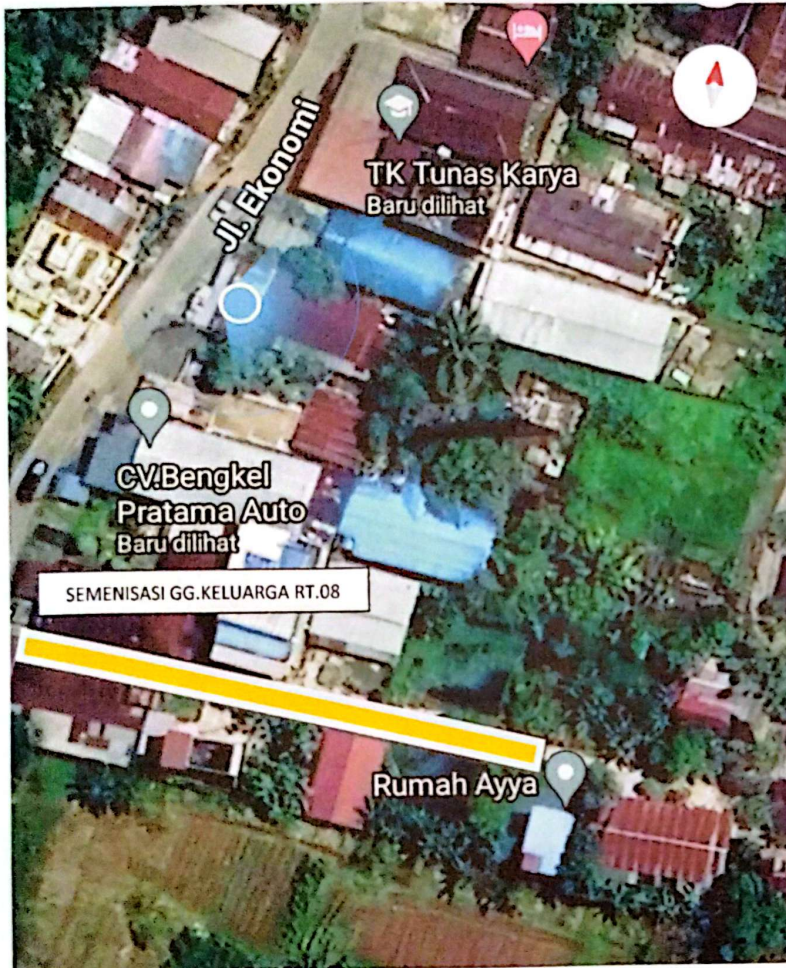

POKMAS BERSAMA 2025
SEMENISASI GG.KELUARGA RT.08
GAMBAR SITUASI



**PEMBUATAN PONDASI
DRAINASE**

Panjang : 40 m
 Lebar : 3 m
 Tinggi : 0,10 m



	
PEMERINTAH KOTA SAMARINDA	
KEGIATAN	
PEMBERDAYAAN KELURAHAN LOABUAH	
SUB KEGIATAN	
PEMBANGUNAN SARANA DAN PRASARANA KELURAHAN LOABUAH	
PEKERJAAN	
SEMENISASI JALAN	
LOKASI	
Gg.KELUARGA Rt.08 LOABUAH	
MENGETAHUI/MENYETUJUI	
 LURAH (KPA SELAKU PPK) (BUDI HARTONO S,SOS) NIP.197512162000121002	
 DIPERIKSA TENAGA PENDAMPING (AHMAD HUJAIR ,S.T)	
REVISI	
TIM PERENCANA SWAKELOLA	
 KETUA (ABDURAKHMAN)	
NAMA GAMBAR	SKALA
GAMBAR MANUAL	1 :
NO GAMBAR	JUMLAH LEMBAR

**PERHITUNGAN VOLUME PEKERJAAN
POKMAS BERSAMA 2025**

KELURAHAN : LOABUAH

RT : 08

GG.MAWAR

ton Camp 1:	panjang (m)	lebar (m)	tebal (m)
	66	2	0,10

Bahan untuk 1 m3 beton	Semen (Zak)	Pasir (Kg)	Koral (Kg)
	86,064	7	8

I Pekerjaan Beton 1 : 2 : 3 (K-175)

$$66 \text{ m} \times 2 \text{ m} \times 0,1 \text{ m} = 13,2$$

Bahan **Koefisien**

Semen	326	Kg	x	13,2	=	4.303	Kg	=	86,064	Zak	(1 Zak semen = 50 Kg)
Pasir	760	Kg	x	13,2	=	10.032	Kg	=	7	m3	(1 m3 = 1400 Kg)
Kerikil/koral	1029	Kg	x	13,2	=	13.583	Kg	=	8	m3	(1 m3 = 1800 Kg)

**KELOMPOK MASYARAKAT (POKMAS)
BERSAMA
KELURAHAN LOABUAH KECAMATAN SUNGAI KUNJANG
KOTA SAMARINDA**

**RENCANA ANGGARAN BIAYA 2025
BIDANG INFRASTRUKTUR**

Kota : SAMARINDA
Kecamatan : SUNGAI KUNJANG
Kelurahan : LOABUAH

Kegiatan : Semenisasi Jalan
Volume 13m3 : P-65mxL-2mxT-0,10m
Lokasi RT : RT.08
: Gg.Mawar

No.	URAIAN	Satuan	Volume	Harga Satuan	Total Biaya
(1)	(2)	(3)	(4)	(5)	(6) = (4) x (5)
1	Upah Kerja				
1	Kepala Tukang	HOK	4	173.000	692.000
2	Pekerja biasa 5 orang	HOK	4	150.000	3.000.000
3	Pelangsiran Bahan 4	HOK	3	150.000	1.800.000
				Sub Total Upah	5.492.000
2	Bahan				
1	Semen 50kg	Sak	86	85.000	7.310.000
2	Pasir Palu	m3	7	575.000	4.025.000
3	Batu pecah 2-3	m3	8	500.000	4.000.000
4	meranti balok	m3	0,50	3.500.000	1.750.000
5	Meranti Papan	m3	0,75	3.675.000	2.756.250
				Sub Total Bahan	19.841.250
3	Alat Bantu				
1	Sewa Molen	unit/hari	4	367.500	1.470.000
2	plastik cor	m	89	2.750	244.750
3	Keranjang Pasir	buah	10	20.000	200.000
4	Paku	Kg	2	18.000	27.000
5	Cangkul	buah	1	175.000	175.000
6	Prasasti	buah	1	550.000	550.000
				Sub Total Alat	2.666.750
TOTAL SEMENISASI					28.000.000

MENGETAHUI / MENYETUJUI
LURAH LOABUAH

(BUDI HARTONO S, SOS)
 NIP..197512162000121002

PENDAMPING

(AHMAD HUJAIKI ST)

Samarinda....., 2025
KETUA TIM PERENCANA

(ABDURAKHMAN)

**GAMBAR POTONGAN
Gg.MAWAR RT.08 LOABUAH**

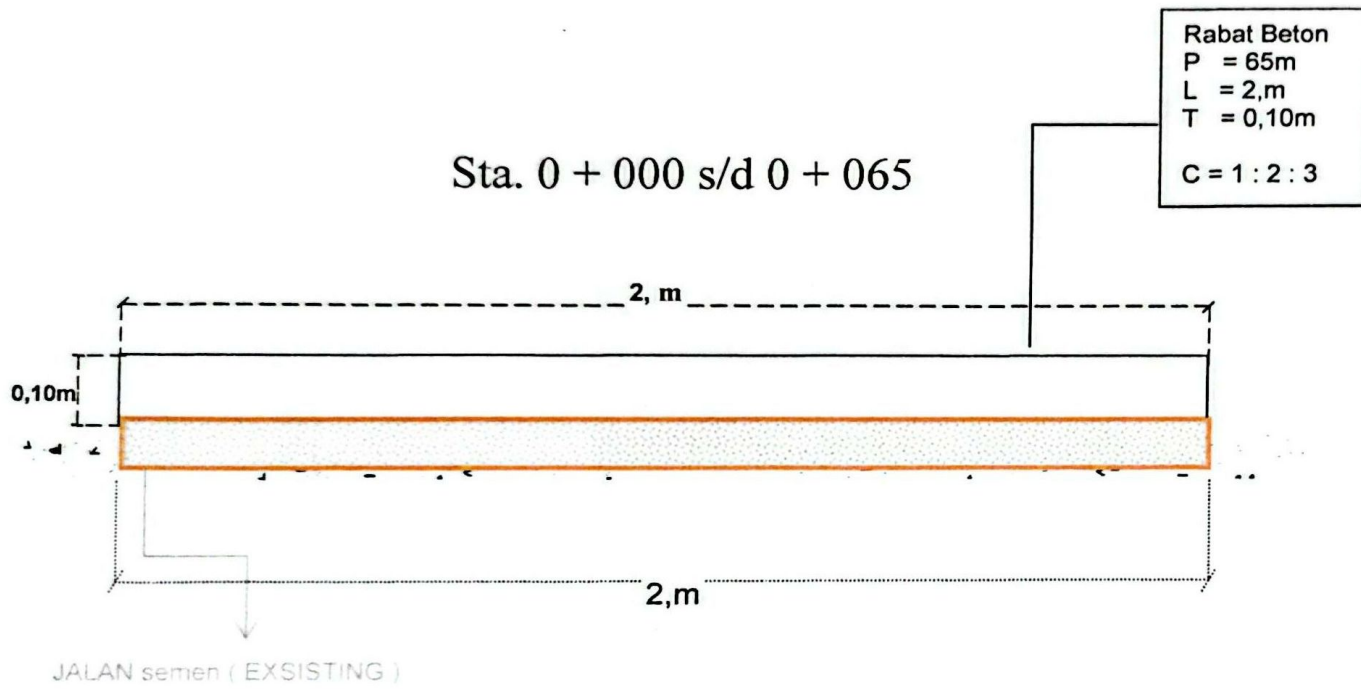

POTONGANMELINTANG

SKALA 1 :.....

PEMERINTAH KOTA
SAMARINDA

KEGIATAN
PEMBERDAYAAN
KELURAHAN LOABUAH

SUB KEGIATAN

PEMBANGUNAN SARANA
DAN PRASARANA
KELURAHANLOABUAH
PEKERJAAN

SEMENISASI JALAN GANG

LOKASI

Gg.MAWAR RT.08
LOABUAH
MENGETAHUI / MENYETUJUI

KELURAH
(KPA SELAKU PRK)

(BUDI HARTONO,S.Sos.)
NIP. 197512182000121002

DIPERIKSA
TENAGA
PENTAMPING

(AHMAD HOSIPI, ST.)
TIM PERENCANA SWAKELOLA

KETUA

(ABDURAKHMAN)

NAMA GAMBAR SKALA

GAMBAR
MANUAL 1 :.....

NO GAMBAR JUMLAH
LEMBAR

POKMAS BERSAMA 2025
SEMENISASI GG.MAWAR RT.08
GAMBAR SITUASI

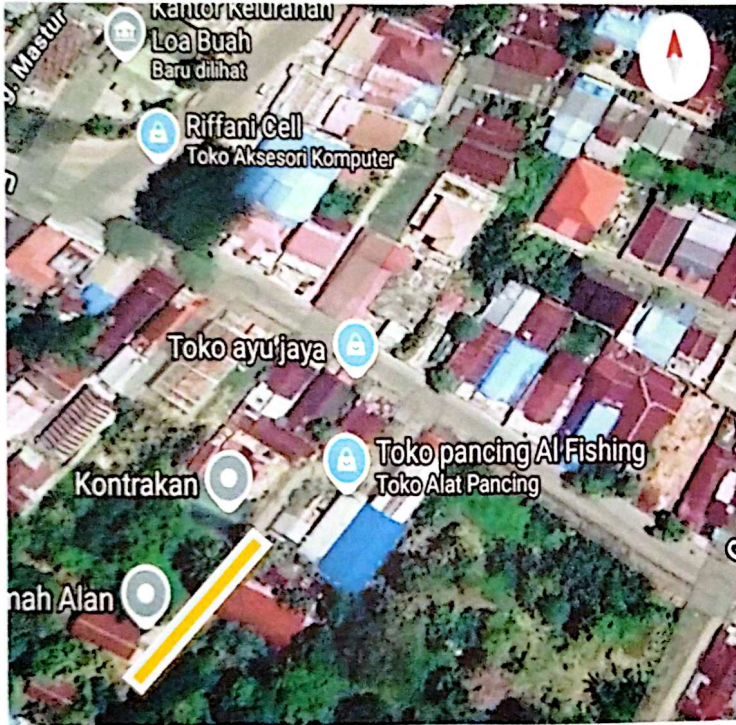

SEMENISASI JALAN	
Panjang	: 66 m
Lebar	: 2 m
Tinggi	: 0,10 m
	

	
PEMERINTAH KOTA SAMARINDA	
KEGIATAN	
PEMBERDAYAAN KELURAHAN LOABUAH	
SUB KEGIATAN	
PEMBANGUNAN SARANA DAN PRASARANA KELURAHAN LOABUAH	
PEKERJAAN	
SEMENISASI JALAN	
LOKASI	
Gg.MAWAR Rt.08 LOABUAH	
MENGETAHUI/MENYETUJUI	
 (BUDI HARTONO S,SOS) NIP.197512162000121002	
DIPERIKSA	
TENAGA PONDOK MASYARAKAT	
 (AHMAD HUJARI ,S.T)	
REVISI	
TIM PERENCANA SWAKELOLA	
KETUA	
 (ABDURAKHMAN)	
NAMA GAMBAR	SKALA
GAMBAR MANUAL	1 :.....
NO GAMBAR	JUMLAH LEMBAR

**PERHITUNGAN VOLUME PEKERJAAN
POKMAS BERSAMA 2025**

KELURAHAN : LOABUAH

RT : 08

GG.NURI

ton Camp 1:	panjang (m)	lebar (m)	tebal (m)
	16	1,2	0,10

Bahan untuk 1 m3 beton	Semen (Zak)	Pasir (Kg)	Koral (Kg)
	12,5184	1	1

I Pekerjaan Beton 1 : 2 : 3 (K-175)

$$16 \text{ m} \times 1,2 \text{ m} \times 0,1 \text{ m} = 1,92$$

Bahan	Koefisien									
Semen		326	Kg	x	1,92	=	626	Kg	= 12,5184	Zak (1 Zak semen = 50 Kg)
Pasir		760	Kg	x	1,92	=	1.459	Kg	= 1	m3 (1 m3 = 1400 Kg)
Kerikil/koral		1029	Kg	x	1,92	=	1.976	Kg	= 1	m3 (1 m3 = 1800 Kg)

**KELOMPOK MASYARAKAT (POKMAS)
BERSAMA
KELURAHAN LOABUAH KECAMATAN SUNGAI KUNJANG
KOTA SAMARINDA**

**RENCANA ANGGARAN BIAYA 2025
BIDANG INFRASTRUKTUR**

Kota : SAMARINDA
Kecamatan : SUNGAI KUNJANG
Kelurahan : LOABUAH

Kegiatan : Semenisasi Jalan
Volume 1,9m3 : P-16mxL-1,2mxT-0,10m
Lokasi RT : RT.08
: Gg.Nuri

No.	URAIAN	Satuan	Volume	Harga Satuan	Total Biaya
(1)	(2)	(3)	(4)	(5)	(6) = (4) x (5)
1	Upah Kerja				
1	Kepala Tukang	HOK	1	173.000	173.000
2	Pekerja biasa 3 orang	HOK	1	150.000	450.000
				Sub Total Upah	623.000
2	Bahan				
1	Semen 50kg	Sak	13	85.000	1.105.000
2	Pasir Palu	m3	1	575.000	575.000
3	Batu pecah 2-3	m3	1	500.000	500.000
				Sub Total Bahan	2.180.000
3	Alat Bantu				
1	Cangkul		1	175.000	175.000
2	plastik cor	m	8	2.750	22.000
				Sub Total Alat	197.000
TOTAL SEMENISASI					3.000.000



MENGETAHUI / MENYETUJUI
LURAH LOABUAH

(BUDI HARTONO S,SOS)
NIP. 197512162000121002

PENDAMPING

(AHMAD HUJAIRI ST)

Samarinda.....,....., 2025

KETUA TIM PERENCANA

(ABDURAKHMAN)

**SEMENISASI JALAN
Gg.NURI RT.08 LOABUAH**

Sta. 0 + 000 s/d 0 + 016

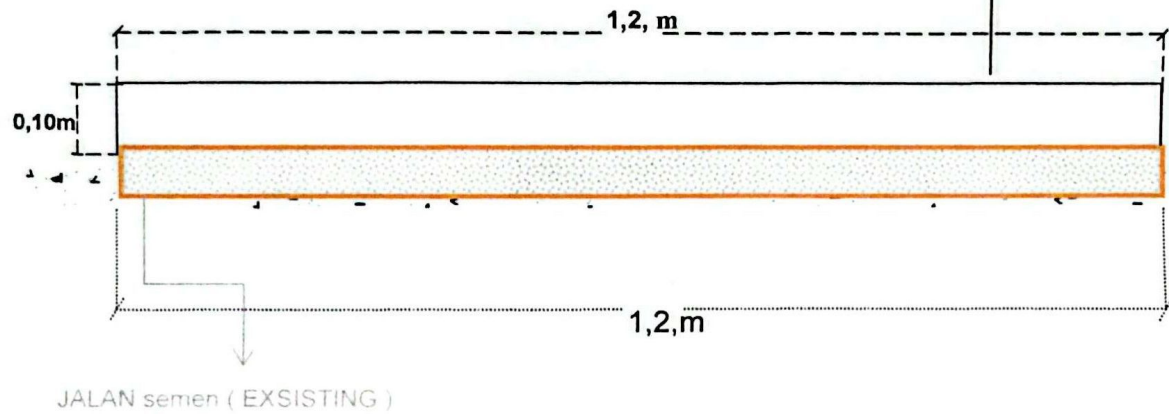

Rabat Beton
P = 16m
L = 1,2,m
T = 0,10m
C = 1 : 2 : 3

POTONGANMELINTANG
SKALA 1 :.....

PEMERINTAH KOTA
SAMARINDA

KEGIATAN
PEMBERDAYAAN
KELURAHAN LOABUAH

SUB KEGIATAN

PEMBANGUNAN SARANA
DAN PRASARANA
KELURAHANLOABUAH
PEKERJAAN

SEMENISASI JALAN GANG

LOKASI

Gg.NURI RT.08
LOABUAH

MENGETAHUI / MENYETUJUI
LURAH
(KPA SELAKU PPK)

(BUDI HARTONO,S.Sos)
NIP.:197512182000121002

DIPERIKSA

TENAGA
PENDAMPING

(AHMAD HANIKET, ST)
TIM PERENCANA SWAKELOLA

KETUA
(ABDURAKHMAN)

NAMA GAMBAR SKALA

GAMBAR MANUAL	1 :.....
NO GAMBAR	JUMLAH LEMBAR

POKMAS BERSAMA 2025
SEMENISASI GG.NURI RT.08

GAMBAR SITUASI

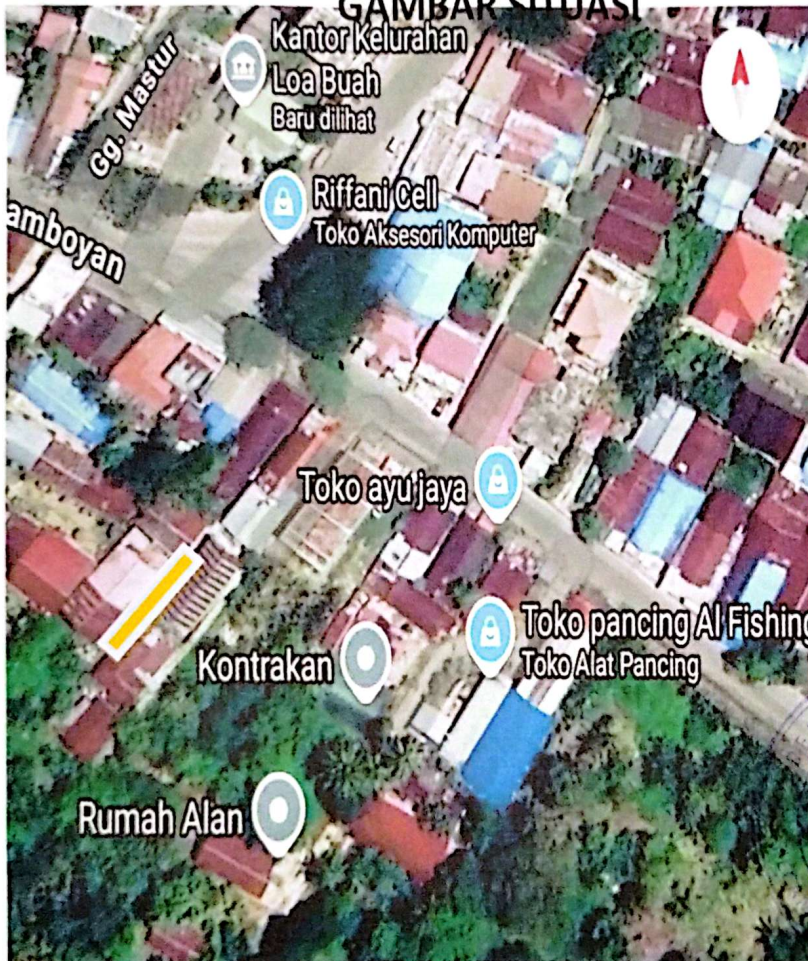

SEMENISASI JALAN	
Panjang	: 15 m
Lebar	: 1,2 m
Tinggi	: 0,10 m

PEMERINTAH KOTA SAMARINDA	
KEGIATAN	
PEMBERDAYAAN KELURAHAN LOABUAH	
SUB KEGIATAN	
PEMBANGUNAN SARANA DAN PRASARANA KELURAHAN LOABUAH	
PEKERJAAN	
SEMENISASI JALAN	
LOKASI	
Gg.NURI Rt.08 LOABUAH	
MENGETAHUI/MENYETUJUI	
 LURAH (KPA SELAKU PPK) (BUDI HARTONO S,SOS) NIP. 197512162000121002	
DIPERIKSA	
TENAGA PENDAMPING	
 (AHMAD HUJAIRI ,S.T)	
REVISI	
TIM PERENCANA SWAKELOLA	
KETUA	
 (ABDURAKHMAN)	
NAMA GAMBAR	SKALA
GAMBAR MANUAL	1 :.....
NO GAMBAR	JUMLAH LEMBAR

**KELOMPOK MASYARAKAT (POKMAS)
BERSAMA
KELURAHAN LOABUAH KECAMATAN SUNGAI KUNJANG
KOTA SAMARINDA**

**RENCANA ANGGARAN BIAYA 2025
BIDANG NON INFRASTRUKTUR
2025**

Kota : SAMARINDA
Kecamatan : SUNGAI KUNJANG
Kelurahan : LOABUAH

Kegiatan : BELANJA PENGADAAN
RT : RT.08

No.	URAIAN	Satuan	Volume	Harga Satuan	Total Biaya
(1)	(2)	(3)	(4)	(5)	(6) = (4) x (5)
	NAMA BARANG				
1	GENDANG BASS HABSJI	buah	1	1.600.000	1.600.000
2	SPANDUK KEGIATAN	buah	3	150.000	450.000
3	LAMPU SOROT	buah	1	575.000	575.000
4	SERAGAM DASAWISMA	PCS	13	175.000	2.275.000
5	UMBUL - UMBUL	Paket	1	1.000.000	1.000.000
6	PERALATAN DAPUR DAWIS	Set	1	3.300.000	3.300.000
7	TONG SAMPAH	buah	5	200.000	1.000.000
8	BAJU PDH	PCS	7	250.000	1.750.000
9	Pendukung Kegiatan	Paket	1	550.000	550.000
a	TINTAH PRINTER	Botol	2	150.000	300.000
b	KERTAS HVS 70 GRM	rim	3	65.000	195.000
c	PULPEN	buah	1	7.000	7.000
d	MAP PLASTIK	Buah	6	8.000	48.000
	TOTAL BIAYA				12.500.000

MENGETAHUI / MENYETUJUI
LURAH LOABUAH

(BUDI HARTONO S.SOS)
NIP. 197512162000121002

Samarinda2025

PENDAMPING
KETUA TIM PERENCANA

(AHMAD Hujairi, ST)

(ABDURAKHMAN)

PEMERINTAH KOTA SAMARINDA

PROGRAM PEMBANGUNAN DAN PEMBERDAYAAN MASYARAKAT
(PRO-BEBAYA)

POKMAS BERSAMA

SUB KEGIATAN

PEMBANGUNAN SARANA DAN PRASARANA
KELURAHAN LOABUAH

PEKERJAAN
INFRASTRUKTUR

RT.09

KELURAHAN LOABUAH KECAMATAN SUNGAI KUNJANG
KOTA SAMARINDA

TAHUN ANGGARAN
2025

**KELOMPOK MASYARAKAT (POKMAS)
BERSAMA
KELURAHAN LOABUAH KECAMATAN SUNGAI KUNJANG
KOTA SAMARINDA**

**RENCANA ANGGARAN BIAYA 2025
BIDANG INFRASTRUKTUR**

Kota : SAMARINDA
Kecamatan : SUNGAI KUNJANG
Kelurahan : LOABUAH

Kegiatan : Perbaikan Jembatan
Volume : P.2mXL.1mXT.1m
Lokasi RT : RT.09
: Gg.Sugiat

No.	URAIAN	Satuan	Volume	Harga Satuan	Total Biaya
(1)	(2)	(3)	(4)	(5)	(6) = (4) x (5)
1	Upah Kerja				
1	Kepala Tukang	HOK	3	173.000	519.000
2	Pekerja biasa 3 orang	HOK	3	150.000	1.350.000
				Sub Total Upah	1.869.000
2	Bahan				
1	Ulin Balok	m3	0	6.600.000	2.310.000
2	Ulin Papan	m3	0	7.000.000	1.750.000
				Sub Total Bahan	4.060.000
3	Alat Bantu				
1	Baut 3/8/10	buah	30	33.000	990.000
2	Paku Ulin	kg	5	22.000	110.000
3	Gergaji Kayu	buah	1	85.000	85.000
4	Palu	buah	1	126.000	126.000
5	Benang Tukang	buah	2	5.000	10.000
				Sub Total Alat	1.321.000
TOTAL SEMENISASI					7.250.000

MENGETAHUI / MENYETUJUI
LURAH LOABUAH

(BUDI HARTONO S.SOS)
NIP. 197512162000121002

Samarinda.....,....., 2025
PENDAMPING
KETUA TIM PERENCANA

(AHMAD HUJAH) (ABDURAKHMAN)

POKMAS BERSAMA

GAMBAR POTONGAN PERBAIKAN JEMBATAN KAYU GG SUGIAT

GAMBAR TAMPAK ATAS

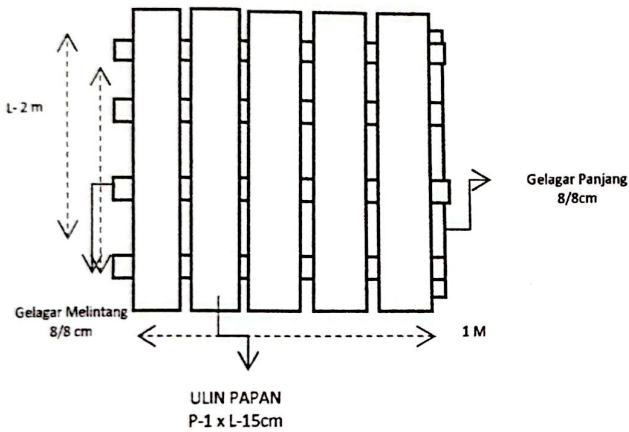

GAMBAR TAMPAK SAMPING

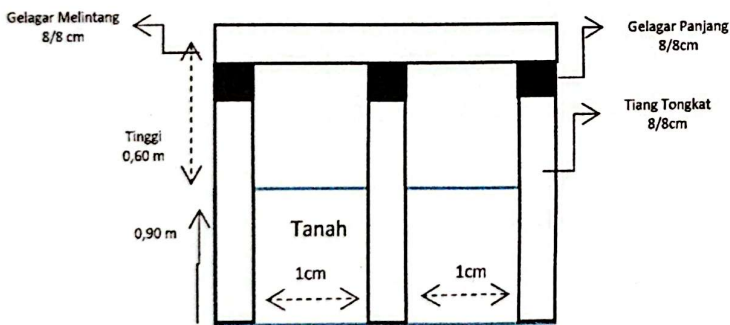

STA.0+000 s/d 0+002

	
PEMERINTAH KOTA SAMARINDA	
KEGIATAN	
PEMBERDAYAAN KELURAHAN LOABUAH	
SUB KEGIATAN	
PEMBANGUNAN SARANA DAN PRASARANA KELURAHAN LOABUAH	
PEKERJAAN	
PERBAIKAN JEMBATAN KAYU	
LOKASI	
GG.SUGIAT RT.09 LOABUAH	
MENGETAPEHUI/MENYETUJUI	
 LURAH (KPA SELAKU KEPALA PPK (BUDI HARTONO.S.Sos) NIP..197512162000121002	
DIPERIKSA	
TENAGA PENDAMPING  CAHMAD RUJAIN S.T)	
REVISI	
TIM PERENCANA SWAKELOLA	
KETUA  (ABDURAKHMAN)	
NAMA GAMBAR	SKALA
GAMBAR MANUAL	1 :.....
NO GAMBAR	JUMLAH LEMBAR

POKMAS BERSAMA 2025
JEMBATAN GG.SUGIAT RT.09
GAMBAR SITUASI

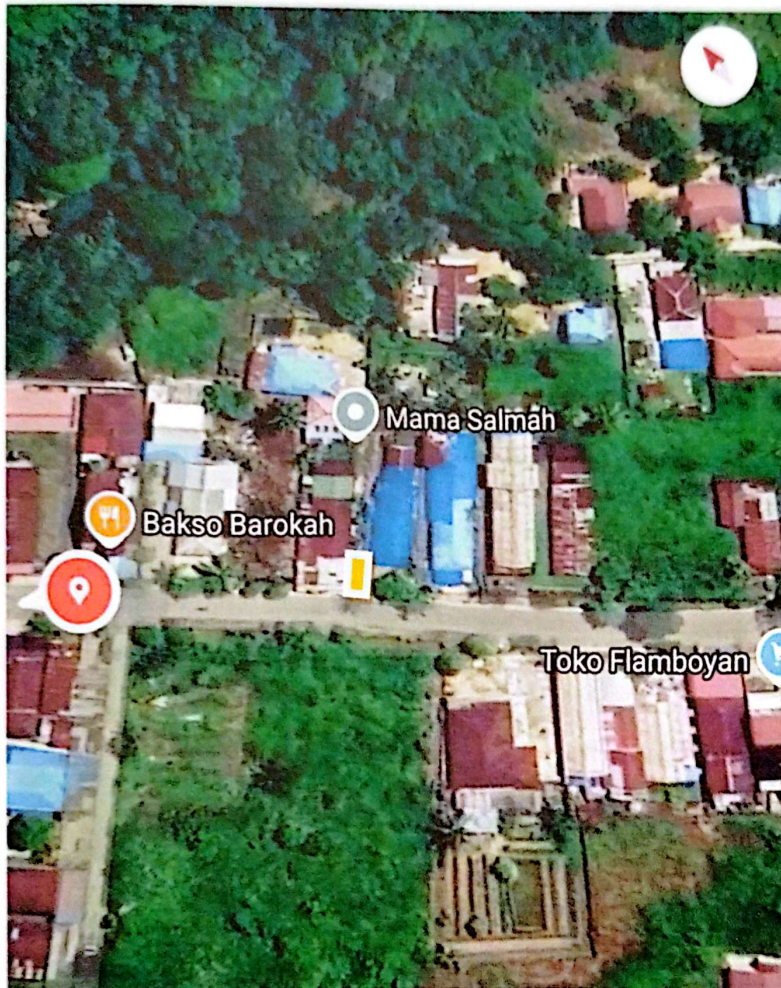

SEMENISASII JALAN	
Panjang	: 1 m
Lebar	: 2 m
Tebal	: 1 m



	
PEMERINTAH KOTA SAMARINDA	
KEGIATAN	
PEMBERDAYAAN KELURAHAN LOABUAH	
SUB KEGIATAN	
PEMBANGUNAN SARANA DAN PRASARANA KELURAHAN LOABUAH	
PEKERJAAN	
PERBAIKAN JEMBATAN	
LOKASI	
Gg.SUGIAT Rt.09 LOABUAH	
MENGETAHUI/MENYETUJUI	
 (LURAH KPA SELAKU PPK) (BUDI HARTONO S,SOS) NIP:197512162000121002 DIPERIKSA	
TENAGA PENDAMPING	
 (AHMAD HUJAIRI ,S.T)	
REVISI	
TIM PERENCANA SWAKELOLA	
KETUA  (ABDURAKHMAN)	
NAMA GAMBAR	SKALA
GAMBAR MANUAL	1 :.....
NO GAMBAR	JUMLAH LEMBAR

**KELOMPOK MASYARAKAT (POKMAS)
BERSAMA
KELURAHAN LOABUAH KECAMATAN SUNGAI KUNJANG
KOTA SAMARINDA**

**RENCANA ANGGARAN BIAYA 2025
BIDANG INFRASTRUKTUR**

Kota : SAMARINDA
Kecamatan : SUNGAI KUNJANG
Kelurahan : LOABUAH

Kegiatan : Pembuatan Pondasi Jalan
Volume 11,5 m : P-55mxLb-0,50mxla-0,20xT-0,60m
Lokasi RT : RT.09
: Gg.Sugiat

No.	URAIAN	Satuan	Volume	Harga Satuan	Total Biaya
(1)	(2)	(3)	(4)	(5)	(6) = (4) x (5)
1	Upah Kerja				
1	Kepala Tukang	HOK	6	173.000	1.038.000
2	Pekerja biasa 4 orang	HOK	6	150.000	3.600.000
				Sub Total Upah	4.638.000
2	Bahan				
1	Semen 50kg	Sak	32	85.000	2.720.000
2	Pasir Tenggaraong	m3	6	250.000	1.500.000
3	Batu Padas	m3	14	315.000	4.410.000
4	Ulin Balok	m3	1	6.600.000	6.600.000
5	Ulin Papan	m3	0,2	7.000.000	1.400.000
5	Pasir Urug	m3	3	244.000	732.000
				Sub Total Upah	17.362.000
	TOTAL BIAYA				22.000.000

MENGETAHUI / MENYETUJUI
LURAH LOABUAH

(BUDI HARTONO S,SOS)
 NIP.:197512162000121002

PENDAMPING

(AHMAD HUJAIRI S.T)

Samarinda,..... 2025
KETUA TIM PERENCANA

(ABDURAKHMAN)

POKMAS BERSAMA

PONDASI JALAN

GG.SUGIAT

GAMBAR POTONGAN

PONDASI /TURAP

JALAN

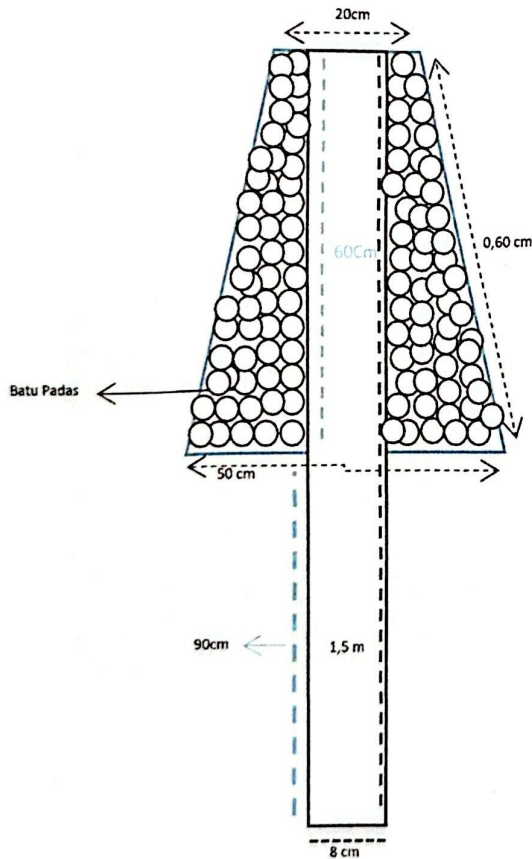

STA. 0000 - 0055



PEMERINTAH KOTA SAMARINDA

KEGIATAN

PEMBERDAYAAN KELURAHAN LOABUAH

SUB KEGIATAN

PEMBANGUNAN SARANA DAN PRASARANA KELURAHAN LOABUAH

PEKERJAAN

PEMBUATAN PONDASI/TURAP JALAN GG.SUGIAT

LOKASI

RT.09 LOABUAH

MENGETAHUI/MENYETUJUI

LURAH

(KPA SELAKU KEPALA PPK

(BUDI HARTONO,S.Sos)

NIP.197512162000121002

DIPERIKSA

TENAGA PENDAMPING

(AHMAD WJAHRI S.T)

REVISI

TIM PERENCANA SWAKELOLA

KETUA

(ABDURAKHMAN)

NAMA GAMBAR

SKALA

GAMBAR MANUAL

1 :.....

NO GAMBAR

JUMLAH LEMBAR

POKMAS BERSAMA 2025
PONDASI JALAN GG.SUGIAT RT.09
GAMBAR SITUASI

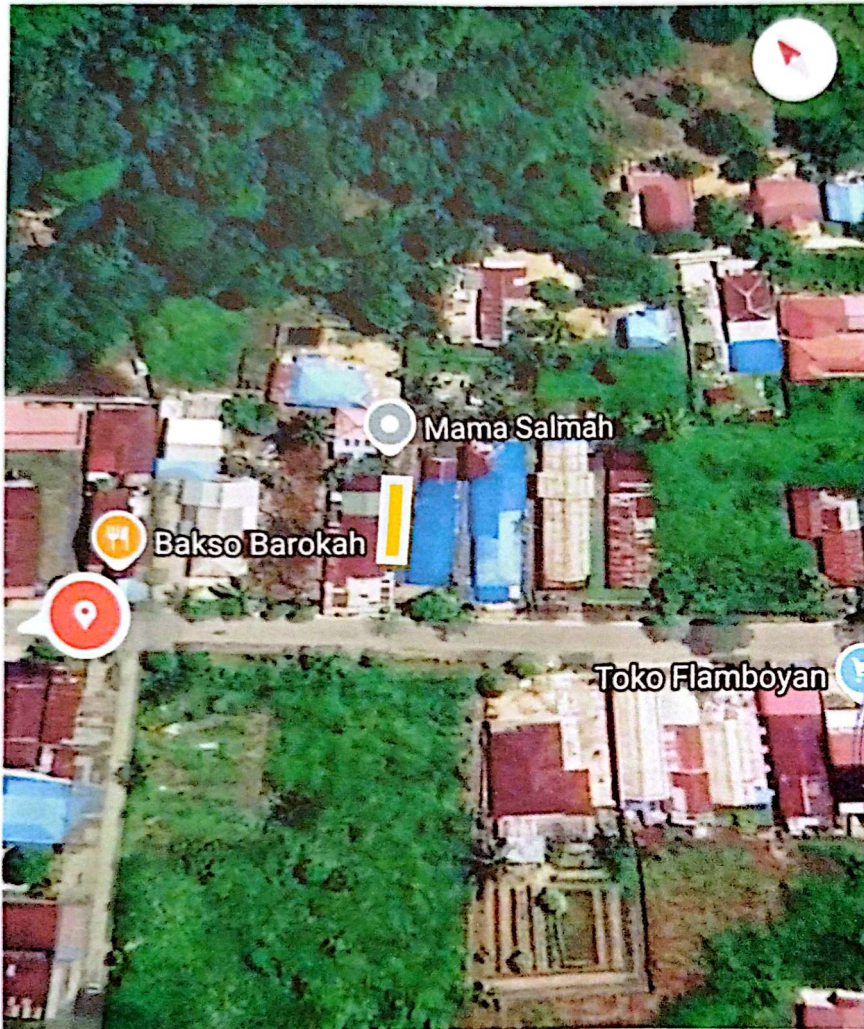

PONDASI JALAN	
Panjang	: 55 m
Lebar Atas	: 0,20m
Lebar Bawah	: 0,50m
Tinggi	: 0,60 m

PEMERINTAH KOTA SAMARINDA	
KEGIATAN	
PEMBERDAYAAN KELURAHAN LOABUAH	
SUB KEGIATAN	
PEMBANGUNAN SARANA DAN PRASARANA KELURAHAN LOABUAH	
PEKERJAAN	
PEMBUATAN PONDASI JALAN	
LOKASI	
Gg.SUGIATI Rt.09 LOABUAH	
MENGETAHUI/MENYETUJUI	
 LURAH (KPA SELAKU PPK) (BUDI HARTONO S,SOS) NIP.197512162000121002	
DIPERIKSA	
TENAGA BERTAMPING (AHMAD HUJAIRI ,S.T)	
REVISI	
TIM PERENCANA SWAKELOLA	
KETUA (ABDURAKHMAN)	
NAMA GAMBAR	SKALA
GAMBAR MANUAL	1 :.....
NO GAMBAR	JUMLAH LEMBAR

**KELOMPOK MASYARAKAT (POKMAS)
BERSAMA
KELURAHAN LOABUAH KECAMATAN SUNGAI KUNJANG
KOTA SAMARINDA**



**RENCANA ANGGARAN BIAYA 2024
BIDANG INFRASTRUKTUR**

Kota : SAMARINDA
Kecamatan : SUNGAI KUNJANG
Kelurahan : LOABUAH

Kegiatan : Semenisasi Jalan
Volume 10m3 : P-50mxL-2mxT-0,10m
Lokasi RT : RT.09
: Gg.Sugiat

No.	URAIAN	Satuan	Volume	Harga Satuan	Total Biaya
(1)	(2)	(3)	(4)	(5)	(6) = (4) x (5)
1	Upah Kerja				
1	Kepala Tukang	HOK	5	173.000	865.000
2	Pekerja biasa 5 orang	HOK	5	150.000	3.750.000
				Sub Total Upah	4.615.000
2	Bahan				
1	Semen 50kg	Sak	65	85.000	5.525.000
2	Pasir Palu	m3	5	575.000	2.875.000
3	Batu pecah 2-3	m3	6	500.000	3.000.000
4	Pasir Urug	m3	3,00	315.000	945.000
5	meranti balok	m3	0,25	3.500.000	875.000
6	Meranti Papan	m3	0,5	3.675.000	1.837.500
				Sub Total Bahan	15.057.500
3	Alat Bantu				
1	Sewa Molen	unit/hari	4	367.500	1.470.000
2	plastik cor	m	62	2.750	170.500
3	Paku	Kg	2	18.000	27.000
4	Keranjang Pasir	buah	5	20.000	100.000
5	Benang Tukang	buah	2	5.000	10.000
6	Prasasti	buah	1	550.000	550.000
				Sub Total Alat	2.327.500
	TOTAL SEMENISASI				22.000.000

 MENGETAHUI / MENYETUJUI
 LURAH LOABUAH
 (BUDI HARTONO S,SOS)
 NIP.:197512162000121002

Samarinda.....,....., 2025
 PENDAMPING
 KETUA TIM PERENCANA

 (AHMAD HUMAERI ST)

 (ABDURAKHMAN)

**PERHITUNGAN VOLUME PEKERJAAN
POKMAS BERSAMA 2025**

RAHAN : LOABUAH
: 09

GG.SUGIAT

mp 1:	panjang (m)	lebar (m)	tebal (m)
	50	2	0,10

Bahan untuk 1 m3 beton	Semen (Zak)	Pasir (Kg)	Koral (Kg)
	65,2	5	6

erjaan Beton 1 : 2 : 3 (K-175)

$$50 \text{ m} \times 2 \text{ m} \times 0,1 \text{ m} = 10$$

Bahan	Koefisien										
Semen		326	Kg	x	10	=	3.260	Kg	=	65,2	Zak (1 Zak semen = 50 Kg)
Pasir		760	Kg	x	10	=	7.600	Kg	=	5	m3 (1 m3 = 1400 Kg)
Kerikil/koral		1029	Kg	x	10	=	10.290	Kg	=	6	m3 (1 m3 = 1800 Kg)

**SEMENISASI JALAN
Gg.SUGIAT RT.09 LOABUAH**

Sta. 0 + 000 s/d 0 + 050

Rabat Beton
P = 50m
L = 2,m
T = 0,10m
C = 1 : 2 : 3

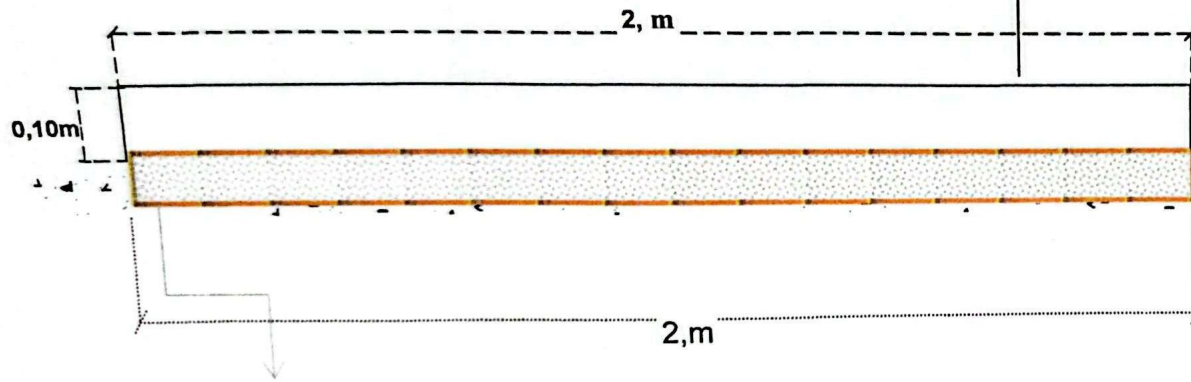

JALAN semen (EXSISTING)

POTONGANMELINTANG

SKALA 1 :

PEMERINTAH KOTA
SAMARINDA

KEGIATAN
PEMBERDAYAAN
KELURAHAN LOABUAH

SUB KEGIATAN

PEMBANGUNAN SARANA
DAN PRASARANA
KELURAHANLOABUAH
PEKERJAAN

SEMENISASI JALAN GANG

LOKASI

Gg. SUGIAT RT.09
LOABUAH

MENGETAHUI / MENSETUJUI

LURAH
(KPA SELAKU PPK)

(BUDI HARTONO, S.Sos.)
NIP. 197512162000121002

DIPERIKSA
TENAGA
PENDAMPING

(AHMAD HUDAIBI S.T.)
TIM PERENCANA SWAKELOLA

KETUA

(ABDURAKHMAN)

NAMA GAMBAR SKALA

GAMBAR
MANUAL 1 :

NO GAMBAR JUMLAH
LEMBAR

POKMAS BERSAMA 2025
SEMENISASI JALAN GG.SUGIAT RT.09
GAMBAR SITUASI

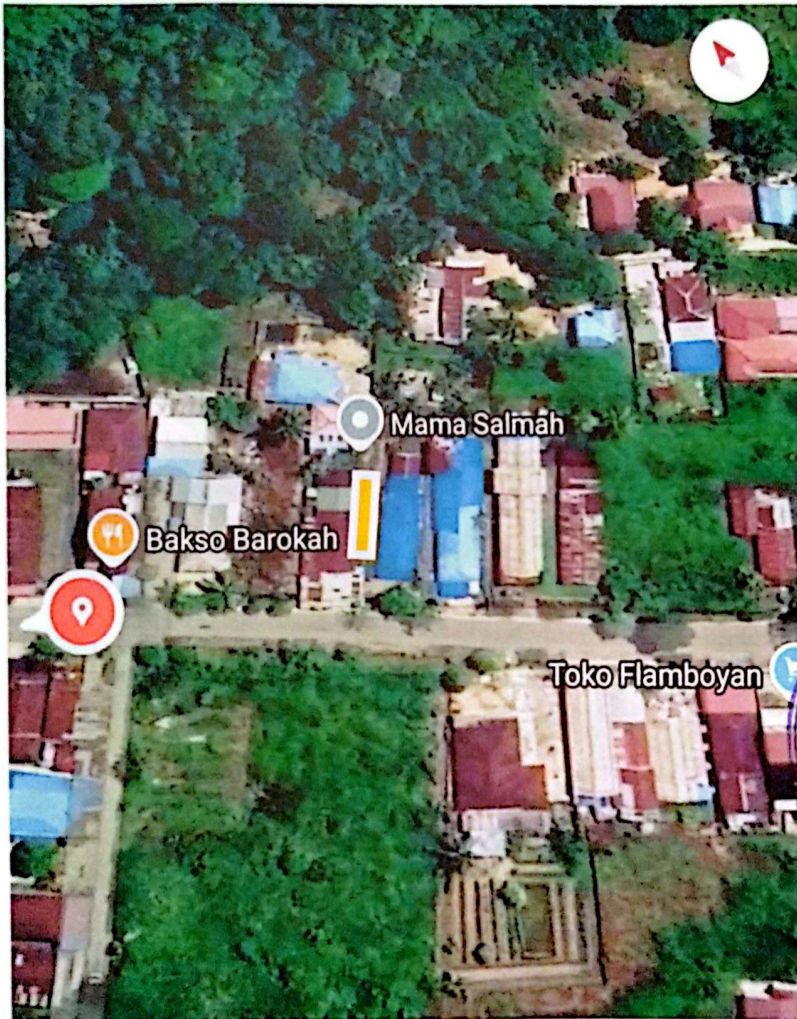

SEMENISASII JALAN	
Panjang	: 50 m
Lebar	: 2 m
Tebal	: 0,10 m



	
PEMERINTAH KOTA SAMARINDA	
KEGIATAN	
PEMBERDAYAAN KELURAHAN LOABUAH	
SUB KEGIATAN	
PEMBANGUNAN SARANA DAN PRASARANA KELURAHAN LOABUAH	
PEKERJAAN	
SEMENISASI JALAN	
LOKASI	
Gg.SUGIAT Rt.09 LOABUAH	
MENGETAHUI/MENYETUJUI	
 LURAH (KPA SELAKU PPK) (BUDI HARTONO S,SOS) NIP.197512162000121002	
DIPERIKSA	
TENAGA PENDAMPING  (AHMAD HUJAIRI ,S.T)	
REVISI	
TIM PERENCANA SWAKELOLA	
KETUA  (ABDURAKHMAN)	
NAMA GAMBAR	SKALA
GAMBAR MANUAL	1 :
NO GAMBAR	JUMLAH LEMBAR

**KELOMPOK MASYARAKAT (POKMAS)
BERSAMA
KELURAHAN LOABUAH KECAMATAN SUNGAI KUNJANG
KOTA SAMARINDA**

**RENCANA ANGGARAN BIAYA 2025
BIDANG NON INFRASTRUKTUR
2025**

Kota : SAMARINDA
Kecamatan : SUNGAI KUNJANG
Kelurahan : LOABUAH

Kegiatan : BELANJA PENGADAAN
RT : RT.09

No.	URAIAN	Satuan	Volume	Harga Satuan	Total Biaya
(1)	(2)	(3)	(4)	(5)	(6) = (4) x (5)
	NAMA BARANG				
1	SOUND AKTIF	buah	1	9.500.000	9.500.000
2	SPANDUK KEGIATAN	buah	3	150.000	450.000
3	ALAT SEMPROT RUMPUT	buah	1	500.000	500.000
4	BAJU DASAWISMA	PCS	20	250.000	5.000.000
5	TONG SAMPAH	buah	5	200.000	1.000.000
6	BAJU PDH	PCS	7	250.000	1.750.000
7	PendukungKegiatan	Paket	1	550.000	550.000
a	TINTAH PRINTER	Botol	2	150.000	300.000
b	KERTAS HVS 70 GRM	rim	3	65.000	195.000
c	PULPEN	buah	1	7.000	7.000
d	MAP PLASTIK	Buah	6	8.000	48.000
	TOTAL BIAYA				18.750.000



MENGETAHUI / MENYETUJUI
LURAH LOABUAH

(BUDI HARTONO S.SOS)

NIP..197512162000121002

PENDAMPING

(AHMAD HUIAPI S.T)

Samarinda ,.....,.....2025

KETUA TIM PERENCANA

(ABDURAKHMAN)

PEMERINTAH KOTA SAMARINDA

PROGRAM PEMBANGUNAN DAN PEMBERDAYAAN MASYARAKAT
(PRO-BEBAYA)

POKMAS BERSAMA

SUB KEGIATAN

PEMBANGUNAN SARANA DAN PRASARANA
KELURAHAN LOABUAH

PEKERJAAN
INFRASTRUKTUR

RT. 1 1

KELURAHAN LOABUAH KECAMATAN SUNGAI KUNJANG
KOTA SAMARINDA

TAHUN ANGGARAN
2025

**PERHITUNGAN VOLUME PEKERJAAN
POKMAS BERSAMA 2025**

KELURAHAN : LOABUAH

RT : 11

GG.MAHAKAM 3

ton Camp 1:	panjang (m)	lebar (m)	tebal (m)
	82	3,5	0,10

Bahan untuk 1 m3 beton	Semen (Zak)	Pasir (Kg)	Koral (Kg)
	187,124	16	16

I Pekerjaan Beton 1 : 2 : 3 (K-175) 82 m x 3,5 m x 0,1 m = 28,7

Bahan	Koefisien										
Semen		326	Kg	x	28,7	=	9.356	Kg	=	187,124	Zak (1 Zak semen = 50 Kg)
Pasir		760	Kg	x	28,7	=	21.812	Kg	=	16	m3 (1 m3 = 1400 Kg)
Kerikil/koral		1029	Kg	x	28,7	=	29.532	Kg	=	16	m3 (1 m3 = 1800 Kg)

SEMENISASI JALAN
Gg.MAHAKAM 3 RT.11 LOABUAH

Sta. 0 + 000 s/d 0 + 082

Rabat Beton
 P = 82m
 L = 3,5 m
 T = 0,10 m
 C = 1 : 2 : 3

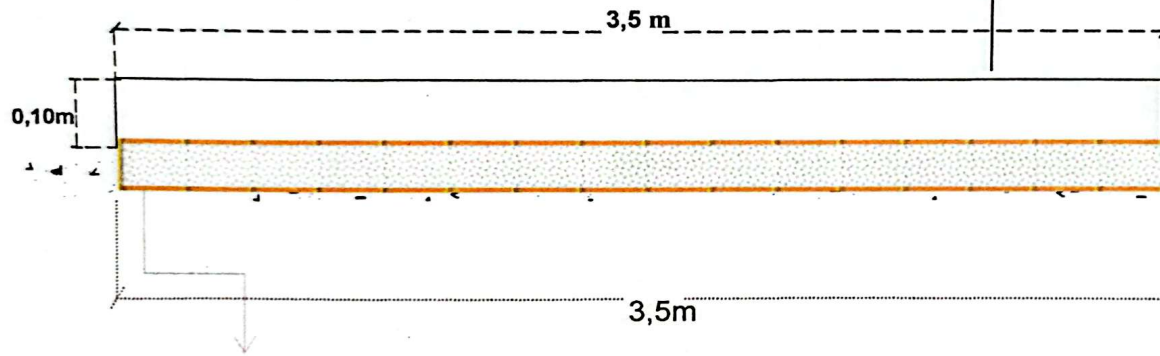

JALAN semen (EXSISTING)

POTONGANMELINTANG

SKALA 1 :

PEMERINTAH KOTA
 SAMARINDA

KEGIATAN
 PEMBERDAYAAN
 KELURAHAN LOABUAH

SUB KEGIATAN

PEMBANGUNAN SARANA
 DAN PRASARANA
 KELURAHANLOABUAH
 PEKERJAAN

SEMENISASI JALAN GANG

LOKASI

Gg.MAHAKAM RT.11
 LOABUAH

MENGETAHUI / MENSETUJUI

LURAH
 (KPA SELAKU PPK)

(BUDI HARTONO,S.Sos.)
 NIP..197512162000121002

DIPERIKSA
 TENAGA
 PENDAMPING

(AHMAD SUTARSI .ST)
 TIM PERENCANA SWAKELOLA

KETUA

(ABDURAKHMAN)

NAMA GAMBAR SKALA

GAMBAR
 MANUAL 1 :

NO GAMBAR JUMLAH
 LEMBAR

POKMAS BERSAMA 2025

SEMENISASI JALAN GG.MAHAKAM RT.11

GAMBAR SITUASI

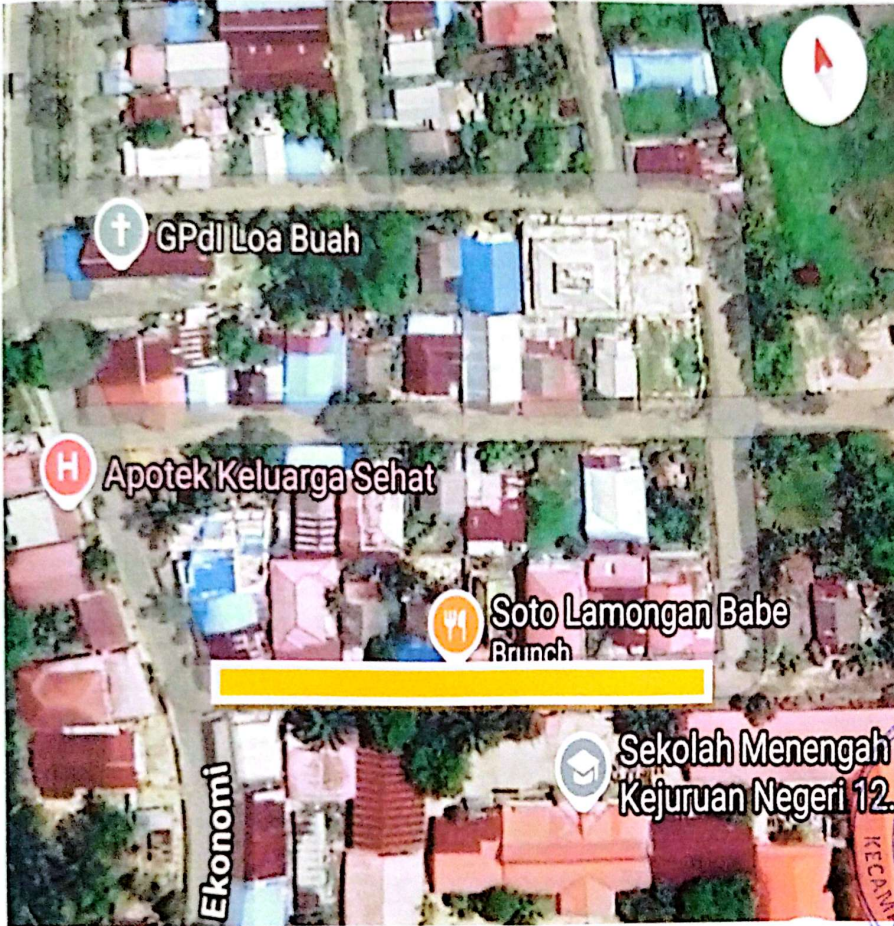

Ekonomi

SEMENISASII JALAN	
Panjang	: 82 m
Lebar	: 3,5 m
Tebal	: 0,10 m

	
PEMERINTAH KOTA SAMARINDA	
KEGIATAN	
PEMBERDAYAAN KELURAHAN LOABUAH	
SUB KEGIATAN	
PEMBANGUNAN SARANA DAN PRASARANA KELURAHAN LOABUAH	
PEKERJAAN	
SEMENISASI JALAN	
LOKASI	
Gg.MAHAKM Rt.11 LOABUAH	
MENGETAHUI/MENYETUJUI	
 LURAH (KPA SELAKU PPK) (BUDI HARTONO S,SOS) NIP.197512162000121002	
DIPERIKSA	
TENAGA PENDAMPING	
 (AHMAD HUJAIRI ,S.T)	
REVISI	
TIM PERENCANA SWAKELOLA	
KETUA	
 (ABDURAKHMAN)	
NAMA GAMBAR	SKALA
GAMBAR MANUAL	1 :.....
NO GAMBAR	JUMLAH LEMBAR

**KELOMPOK MASYARAKAT (POKMAS)
BERSAMA
KELURAHAN LOABUAH KECAMATAN SUNGAI KUNJANG
KOTA SAMARINDA**

**RENCANA ANGGARAN BIAYA 2025
BIDANG NON INFRASTRUKTUR
2025**

Kota : SAMARINDA
Kecamatan : SUNGAI KUNJANG
Kelurahan : LOABUAH

Kegiatan : BELANJA PENGADAAN
RT : RT.11

No.	URAIAN	Satuan	Volume	Harga Satuan	Total Biaya
(1)	(2)	(3)	(4)	(5)	(6) = (4) x (5)
	NAMA BARANG				
1	SPANDUK KEGIATAN	buah	3	150.000	450.000
2	BAJU DASAWISMA	PCS	20	150.000	3.000.000
3	TONG SAMPAH	buah	5	200.000	1.000.000
4	BAJU PDH	PCS	7	250.000	1.750.000
5	PendukungKegiatan	Paket	1	800.000	800.000
a	TINTAH PRINTER	Botol	4	150.000	600.000
b	KERTAS HVS 70 GRM	rim	3	65.000	195.000
c	PULPEN	buah	1	5.000	5.000
	TOTAL BIAYA				7.000.000

MENGETAHUI / MENYETUJUI
LURAH LOABUAH



(BUDI HARTONO S, SOS)
NIP. 197512162000121002

PENDAMPING



(AHMAD HUJARI ST)

Samarinda ,.....,.....2025

KETUA TIM PERENCANA



(ABDURAKHMAN)

PEMERINTAH KOTA SAMARINDA

PROGRAM PEMBANGUNAN DAN PEMBERDAYAAN MASYARAKAT
(PRO-BEBAYA)

POKMAS BERSAMA

SUB KEGIATAN

PEMBANGUNAN SARANA DAN PRASARANA
KELURAHAN LOABUAH

PEKERJAAN
INFRASTRUKTUR

RT. 13

KELURAHAN LOABUAH KECAMATAN SUNGAI KUNJANG
KOTA SAMARINDA

TAHUN ANGGARAN
2025

**KELOMPOK MASYARAKAT (POKMAS)
BERSAMA
KELURAHAN LOABUAH KECAMATAN SUNGAI KUNJANG
KOTA SAMARINDA**

**RENCANA ANGGARAN BIAYA 2025
BIDANG INFRASTRUKTUR**

Kota : SAMARINDA
Kecamatan : SUNGAI KUNJANG
Kelurahan : LOABUAH

Kegiatan : Pembuatan Pondasi Parit
Volume : P.49,5 xLa.25xLb.0,50xT.0,70m
Lokasi RT : RT.13
: Gg.Gng.Putri

No.	URAIAN	Satuan	Volume	Harga Satuan	Total Biaya
(1)	(2)	(3)	(4)	(5)	(6) = (4) x (5)
1	Upah Kerja				
1	Kepala Tukang	HOK	8	173.000	1.384.000
2	Pekerja biasa 4 orang	HOK	8	150.000	4.800.000
3	Pelangsiran Bahan 4 orang	HOK	3	150.000	1.800.000
				Sub Total Upah	7.984.000
2	Bahan				
1	Semen 50kg	Sak	35	85.000	2.975.000
2	Pasir Tenggarong	m3	8	250.000	2.000.000
3	Batu Padas	m3	16	315.000	5.040.000
4	Ulin Balok	m3	1,00	6.600.000	6.600.000
				Sub Total Bahan	16.615.000
3	Alat Bantu				
1	Gerobak Arco	buah	1	600.000	600.000
2	Paku Ulin	buah	1	22.000	22.000
3	Cangkul	buah	1	175.000	175.000
4	Catok	buah	2	20.000	40.000
5	Kasutan	buah	1	14.000	14.000
6	Prsasti	buah	1	550.000	550.000
				Sub Total Alat	1.401.000
TOTAL SEMENISASI					26.000.000

MENGETAHUI / MENYETUJUI
LURAH LOABUAH

(BUDI HARTONO S.SOS)
NIP. 197512162000121002

PENDAMPING

(AHMAD HUJARI ST.)

Samarinda....., 2025

KETUA TIM PERENCANA

(ABDURAKHMAN)

**POKMAS BERSAMA
PONDASI PARIT
Gg.GUNUNG PUTRI**

**GAMBAR POTONGAN
PONDASI/ TURAP
PARIT**

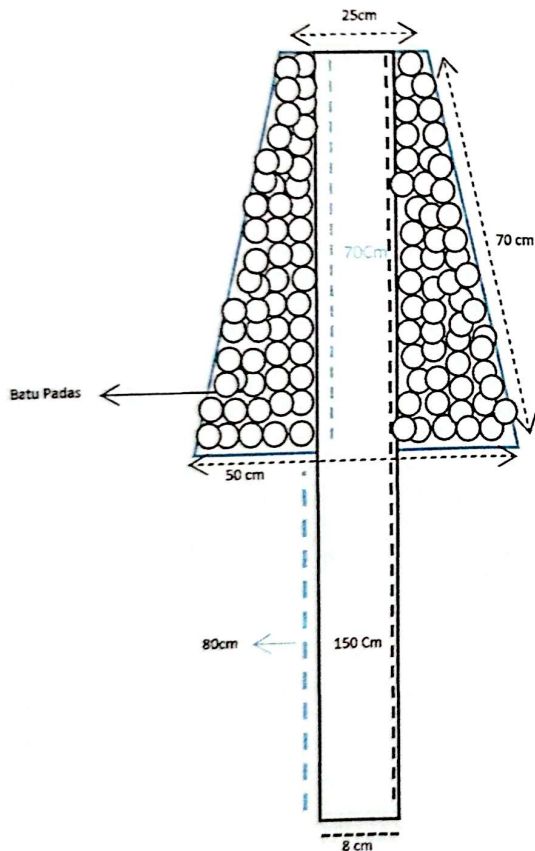

STA. 000 - 049,5

	
PEMERINTAH KOTA SAMARINDA	
KEGIATAN	
PEMBERDAYAAN KELURAHAN LOABUAH	
SUB KEGIATAN	
PEMBANGUNAN SARANA DAN PRASARANA KELURAHAN LOABUAH	
PEKERJAAN	
PEMBUATAN PONDASI PARIT	
LOKASI	
Gg.GNG.PUTRI RT.13 LOABUAH	
MENGETAHUI/MENYETUJUI	
LURAH (KPA SELAKU KEPALA PPK  (BUDI HARTONO.S,Sos) NIP.197512162000121002	
DIPERIKSA	
TENAGA PENDAMPING  CAHMAD FUJARI .S.T)	
REVISI	
TIM PERENCANA SWAKELOLA	
KETUA  (ABDURAKHMAN)	
NAMA GAMBAR	SKALA
GAMBAR MANUAL	1 :.....
NO GAMBAR	JUMLAH LEMBAR

POKMAS BERSAMA 2025
PONDASI PARIT RT.13
GAMBAR SITUASI

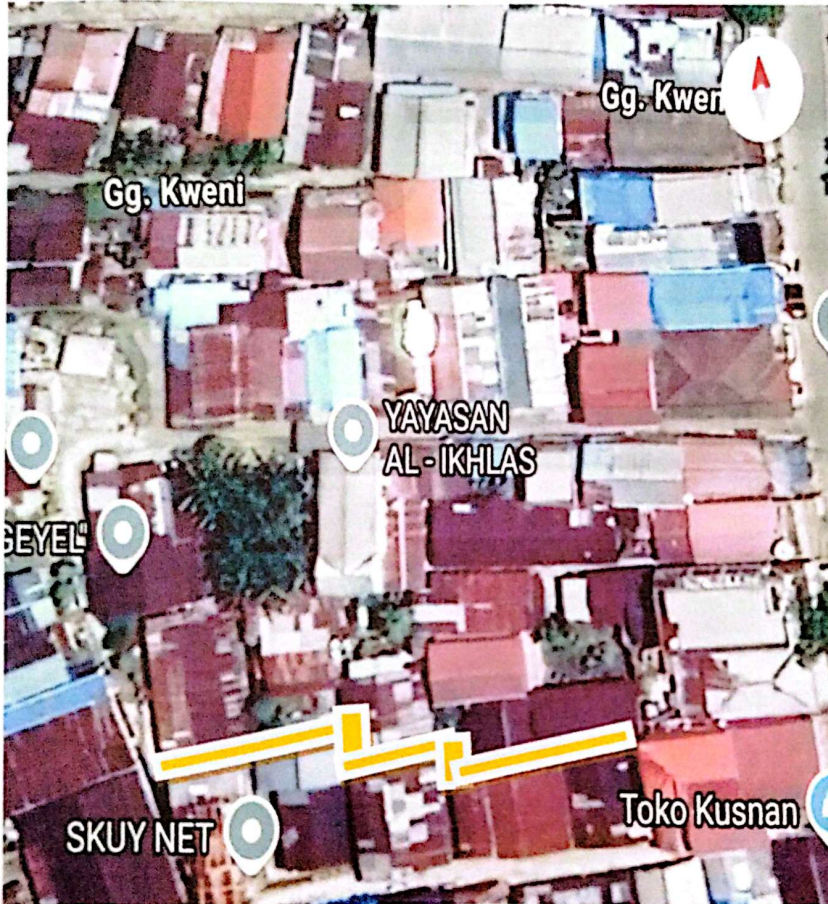

PONDASI PARIT	
Panjang	: 49,5 m
Lebar Atas	: 0,25m
Lebar Bawah	: 0,50m
Tinggi	: 0,70 m

PEMERINTAH KOTA SAMARINDA	
KEGIATAN PEMBERDAYAAN KELURAHAN LOABUAH	
SUB KEGIATAN	
PEMBANGUNAN SARANA DAN PRASARANA KELURAHAN LOABUAH	
PEKERJAAN	
PONDASI PARIT	
LOKASI	
Rt.13 LOABUAH	
MENGETAHUI/MENYETUJUI	
LURAH (KPA SELAKU-PPK) (BUDI HARTONO S,SOS) NIP.197512162000121002	
DIPERIKSA	
TENAGA PINDAMPING (AHMAD HUJARI ,S.T)	
REVISI	
TIM PERENCANA SWAKELOLA	
KETUA (ABDURAKHMAN)	
NAMA GAMBAR	SKALA
GAMBAR MANUAL	1 :.....
NO GAMBAR	JUMLAH LEMBAR

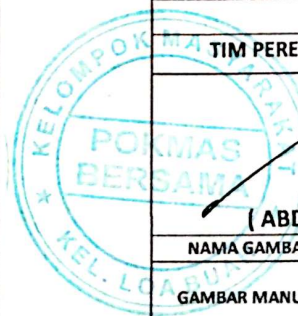

**KELOMPOK MASYARAKAT (POKMAS)
BERSATU
KELURAHAN LOABUAH KECAMATAN SUNGAI KUNJANG
KOTA SAMARINDA**

**RENCANA ANGGARAN BIAYA 2025
BIDANG INFRASTRUKTUR**

Kota : SAMARINDA
Kecamatan : SUNGAI KUNJANG
Kelurahan : LOABUAH

Kegiatan : PEMBUATAN PAGAR
Volume : P-42m x T-1m
Lokasi RT : RT.13
: Gg.Kubur

No.	URAIAN	Satuan	Volume	Harga Satuan	Total Biaya
(1)	(2)	(3)	(4)	(5)	(6) = (4) x (5)
1	Upah Kerja				
1	Kepala Tukang	HOK	4	173.000	692.000
2	Pekerja biasa 3 orang	HOK	4	150.000	2.400.000
	Sub Total Upah				3.092.000
2	Bahan				
1	Pipa Besi 2"-4" Galvanis	Btg	14	419.000	5.866.000
	Sub Total Bahan				5.866.000
3	Alat Bantu				
1	Kawat Las	Kotak	2	250.000	500.000
2	Cat Minyak	Kaleng	2	100.000	200.000
3	Thinner	Kaleng	1	50.000	50.000
4	Kuas Rol		1	30.000	30.000
5	Kuas 2"		1	12.000	12.000
6	Mata Gurinda	buah	10	25.000	250.000
	Sub Total Alat				1.042.000
TOTAL BIAYA SEMENISASI					10.000.000

MENGETAHUI / MENYETUJUI
LURAH LOABUAH

(BUDI HARTONO S,SOS)
 NIP..197512162000121002

Samarinda, 2025

PENDAMPING

(AHMAD WAJIDI ST)

KETUA TIM PERENCANA

(ABDURAKHMAN)

POKMAS BERSAMA

GAMBAR POTONGAN PEMBUATAN PAGAR PEMBATAS JALAN RT.13

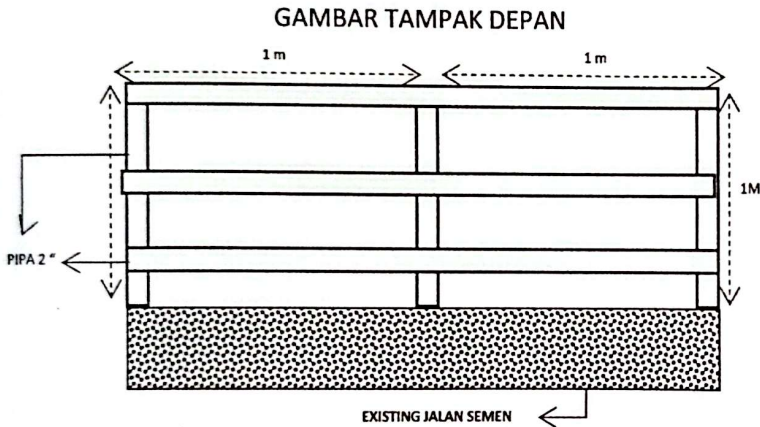

STA.0+000 s/d 0+016m

 PEMERINTAH KOTA SAMARINDA	
KEGIATAN	
PEMBERDAYAAN KELURAHAN LOABUAH	
SUB KEGIATAN	
PEMBANGUNAN SARANA DAN PRASARANA KELURAHAN LOABUAH	
PEKERJAAN	
PEMBUATAN PAGAR PEMBATAS JALAN	
LOKASI	
RT.13 LOABUAH	
MENGETAP/PEHUI/MENYETUJUI	
LURAH (KPA SELAKU KEPALA PPK)  (BUDI HARTONO,S,Sos) NIP.197512162000121002	
DIPERIKSA	
TENAGA PENDAMPING  (AHMAD HUJAIRI...ST...)	
REVISI	
TIM PERENCANA SWAKELOLA	
KETUA  (ABDURAKHMAN)	
NAMA GAMBAR	SKALA
GAMBAR MANUAL	1 :.....
NO GAMBAR	JUMLAH LEMBAR

POKMAS BERSAMA 2025
PAGAR PEMBATAS JALAN RT.13
GAMBAR SITUASI

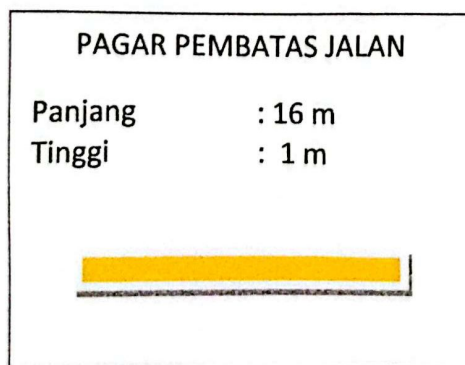
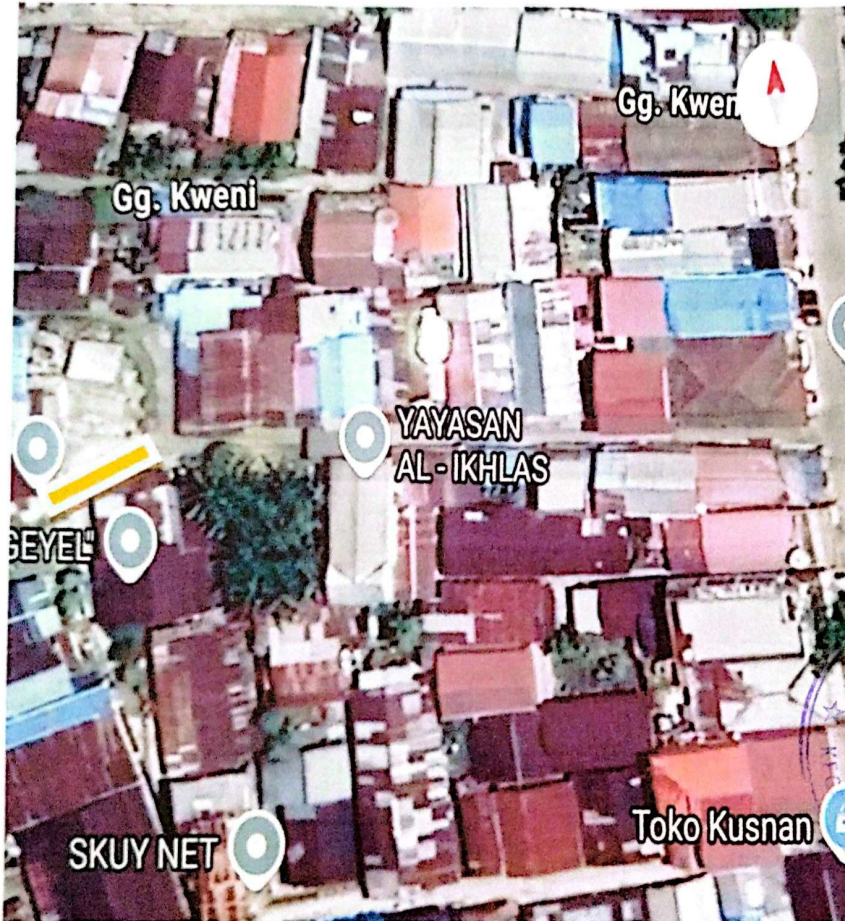

PEMERINTAH KOTA SAMARINDA KEGIATAN PEMBERDAYAAN KELURAHAN LOABUAH	
SUB KEGIATAN PEMBANGUNAN SARANA DAN PRASARANA KELURAHAN LOABUAH PEKERJAAN PAGAR PEMBATAS JALAN	
LOKASI Gg.KUBUR Rt.13 LOABUAH	
MENGETAHUI/MENYETUJUI LURAH (KPA SELAKU PPK) (BUDI HARTONO S,SOS) NIP.197512162000121002	
DIPERIKSA TENAGA PENDAMPING (AHMAD HUJAIRI ,S.T)	
REVISI TIM PERENCANA SWAKELOLA KETUA (ABDURAKHMAN)	
NAMA GAMBAR	SKALA
GAMBAR MANUAL	1 :.....
NO GAMBAR	JUMLAH LEMBAR

**KELOMPOK MASYARAKAT (POKMAS)
BERSAMA
KELURAHAN LOABUAH KECAMATAN SUNGAI KUNJANG
KOTA SAMARINDA**

**RENCANA ANGGARAN BIAYA 2024
BIDANG NON INFRASTRUKTUR
2025**

Kota : SAMARINDA
Kecamatan : SUNGAI KUNJANG
Kelurahan : LOABUAH

Kegiatan : BELANJA PENGADAAN
RT : RT.13

No.	URAIAN	Satuan	Volume	Harga Satuan	Total Biaya
(1)	(2)	(3)	(4)	(5)	(6) = (4) x (5)
NAMA BARANG					
1	SPANDUK KEGIATAN	buah	3	150.000	450.000
2	BAJU DASAWISMA	PCS	15	150.000	2.250.000
3	KURSI PLASTIK	buah	40	150.000	6.000.000
4	SOUND ACTIF 15"	Buah	1	17.500.000	17.500.000
5	LEMARI KACA	buah	1	3.000.000	3.000.000
6	BAJU PDH	PCS	7	250.000	1.750.000
7	KABEL LISTIK	m	30	50.000	1.500.000
8	TONG SAMPAH	buah	5	200.000	1.000.000
9	PendukungKegiatan	Paket	1	550.000	550.000
a	TINTAH PRINTER	Botol	2	150.000	300.000
b	KERTAS HVS 70 GRM	rim	3	65.000	195.000
c	PULPEN	buah	1	7.000	7.000
d	MAP PLASTIK	Buah	6	8.000	48.000
TOTAL BIAYA					34.000.000

Samarinda ,.....,.....2025

MENGETAHUI / MENYETUJUI
LURAH LOABUAH

PENDAMPING

KETUA TIM PERENCANA

(BUDI HARTONO S,SOS)

(AHMAD HUIAIRI S.T.)

(ABDURAKHMAN)

NIP..197512162000121002

PEMERINTAH KOTA SAMARINDA

PROGRAM PEMBANGUNAN DAN PEMBERDAYAAN MASYARAKAT
(PRO-BEBAYA)

POKMAS BERSAMA

SUB KEGIATAN

PEMBANGUNAN SARANA DAN PRASARANA
KELURAHAN LOABUAH

PEKERJAAN
INFRASTRUKTUR

RT. 14

KELURAHAN LOABUAH KECAMATAN SUNGAI KUNJANG
KOTA SAMARINDA

TAHUN ANGGARAN
2025

**KELOMPOK MASYARAKAT (POKMAS)
BERSAMA
KELURAHAN LOABUAH KECAMATAN SUNGAI KUNJANG
KOTA SAMARINDA**

**RENCANA ANGGARAN BIAYA 2025
BIDANG INFRASTRUKTUR**

Kota : SAMARINDA
Kecamatan : SUNGAI KUNJANG
Kelurahan : LOABUAH

Kegiatan : Semenisasi Jalan
Volume 8m3 : P-40mxL-2mxT-0,10m
Lokasi RT : RT.14
: Gg.Bersama

No.	URAIAN	Satuan	Volume	Harga Satuan	Total Biaya
(1)	(2)	(3)	(4)	(5)	(6) = (4) x (5)
1	Upah Kerja				
1	Kepala Tukang	HOK	3	173.000	519.000
2	Pekerja biasa 5 orang	HOK	3	150.000	2.250.000
				Sub Total Upah	2.769.000
2	Bahan				
1	Semen 50kg	Sak	52	85.000	4.420.000
2	Pasir Palu	m3	4	575.000	2.300.000
3	Batu pecah 2-3	m3	5	500.000	2.500.000
4	Pasir Urug	m3	5,00	244.000	1.220.000
5	meranti balok	m3	0,1	3.500.000	350.000
6	Meranti Papan	m3	0,3	3.675.000	1.102.500
				Sub Total Bahan	11.892.500
3	Alat Bantu				
1	Sewa Molen	unit/hari	3	367.500	1.102.500
2	plastik cor	m	80	2.750	220.000
3	Paku	Kg	2	18.000	36.000
4	Keranjang Pasir	buah	10	20.000	200.000
5	Gerobak Arco	buah	2	600.000	1.200.000
6	Kasutan	buah	2	15.000	30.000
7	Prasasti	buah	1	550.000	550.000
				Sub Total Alat	3.338.500
TOTAL SEMENISASI					18.000.000

MENGETAHUI / MENYETUJUI
KELURAHAN LOABUAH

(BUDI HARTONO S.SOS)
NIP. 197512182000121002

PENDAMPING

(PRAMA HUJARI S-T)

Samarinda.....,....., 2025
KETUA TIM PERENCANA

(ABDURAKHMAN)

**PERHITUNGAN VOLUME PEKERJAAN
POKMAS BERSAMA 2025**

KELURAHAN : LOABUAH

RT : 14

GG.semenisasi Gg.Bersama

ton Camp 1:	panjang (m)	lebar (m)	tebal (m)
	40	2	0,10

Bahan untuk 1 m3 beton	Semen (Zak)	Pasir (Kg)	Koral (Kg)
	52,16	4	5

I Pekerjaan Beton 1 : 2 : 3 (K-175)

$$40 \text{ m} \times 2 \text{ m} \times 0,1 \text{ m} = 8$$

Bahan **Koefisien**

Semen

$$326 \text{ Kg} \times 8$$

$$= 2.608 \text{ Kg} = 52,16 \text{ Zak (1 Zak semen = 50 Kg)}$$

Pasir

$$760 \text{ Kg} \times 8$$

$$= 6.080 \text{ Kg} = 4 \text{ m}^3 \text{ (1 m}^3 = 1400 \text{ Kg)}$$

Kerikil/koral

$$1029 \text{ Kg} \times 8$$

$$= 8.232 \text{ Kg} = 5 \text{ m}^3 \text{ (1 m}^3 = 1800 \text{ Kg)}$$

SEMENISASI JALAN
Gg.BERSAMA RT.14 LOABUAH

Sta. 0 + 000 s/d 0 + 040

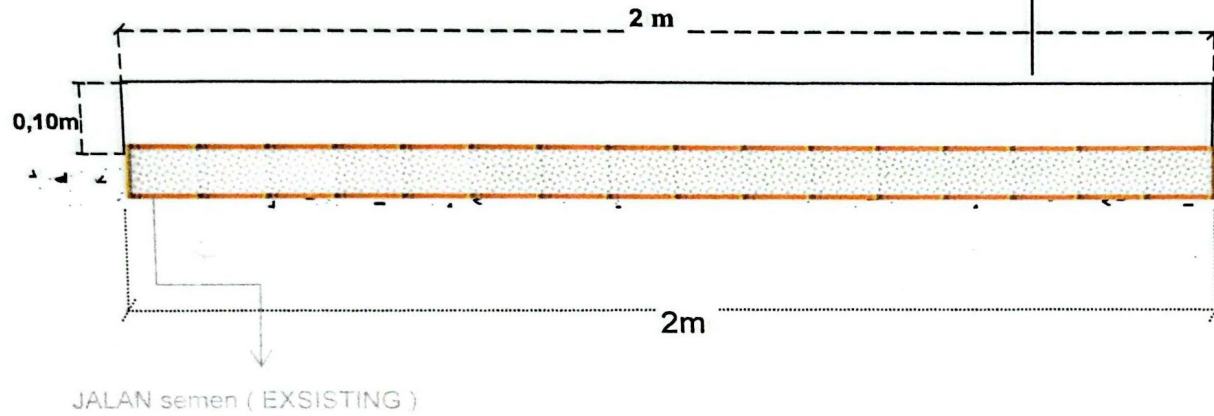

POTONGAN MELINTANG

SKALA 1 :

PEMERINTAH KOTA
 SAMARINDA

KEGIATAN
 PEMBERDAYAAN
 KELURAHAN LOABUAH

SUB KEGIATAN

PEMBANGUNAN SARANA
 DAN PRASARANA
 KELURAHAN LOABUAH
 PEKERJAAN

SEMENISASI JALAN GANG

LOKASI

Gg. BERSAMA RT.14
 LOABUAH

MENGETAHUI / MENYETUJUI

LURAH
 (KEA SELAKU PPK)

BUDI HARTONO, S.Sos.)
 NIP. 797512162000121002

DIPERIKSA
 TENAGA
 PENDAMPING

(AHMAD HUIAIP S.T.)
 TIM PERENCANA SWAKELOLA

KETUA

(ABDURAKHMAN)

NAMA GAMBAR SKALA

GAMBAR MANUAL 1 :

NO GAMBAR JUMLAH LEMBAR

POKMAS BERSAMA 2025
SEMENISASI Gg.BERSAMA RT.14
GAMBAR SITUASI

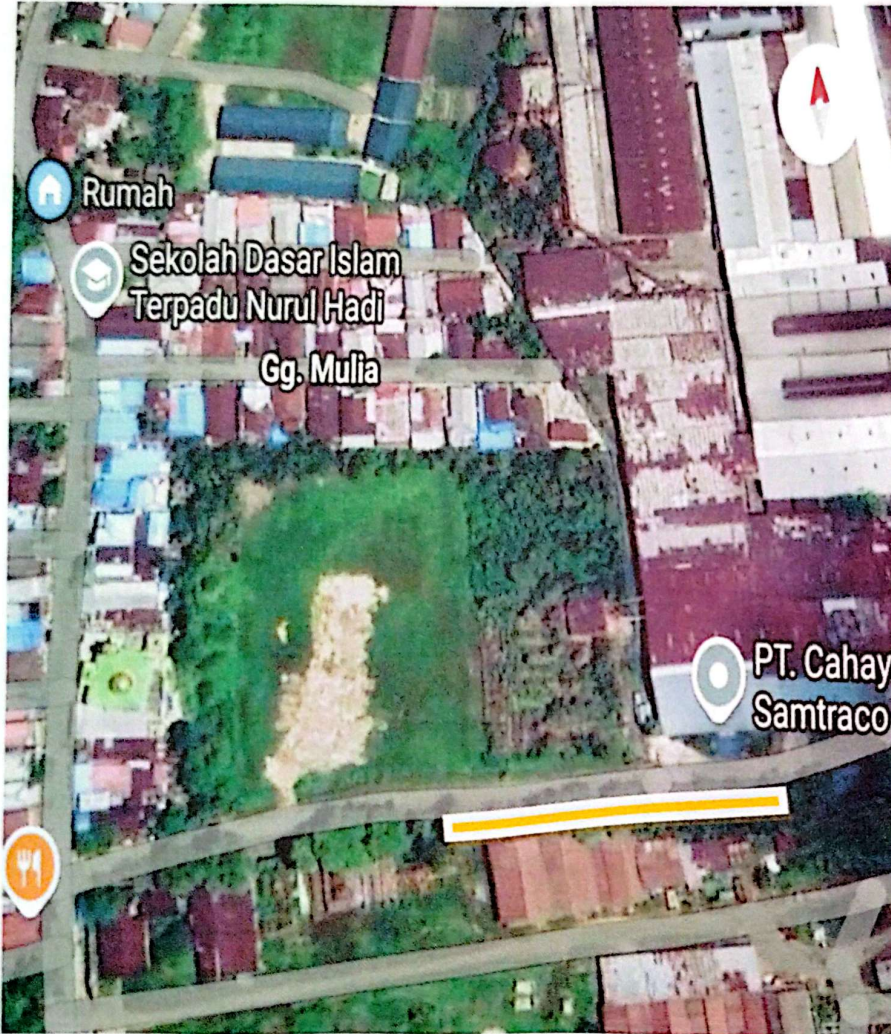

SEMENISASI JALAN	
Panjang	: 50 m
Lebar	: 0,10 m
Tinggi	: 1,5 m



	
PEMERINTAH KOTA SAMARINDA	
KEGIATAN	
PEMBERDAYAAN KELURAHAN LOABUAH	
SUB KEGIATAN	
PEMBANGUNAN SARANA DAN PRASARANA KELURAHAN LOABUAH	
PEKERJAAN	
SEMENISASI	
LOKASI	
Gg.BERSAMA Rt.14 LOABUAH	
MENGETAHUI/MENSETUJUI	
 LURAH (KPA SELAKU PPK) (BUDL HARTONO S, SOS) NIP: 197512162000121002	
DIPERIKSA	
 TENAGA PENDAMPING (AHMAD HUJAIR, S.T)	
REVISI	
TIM PERENCANA SWAKELOLA	
 KETUA (ABDURAKHMAN)	
NAMA GAMBAR	SKALA
GAMBAR MANUAL	1 :
NO GAMBAR	JUMLAH LEMBAR

**KELOMPOK MASYARAKAT (POKMAS)
BERSAMA
KELURAHAN LOABUAH KECAMATAN SUNGAI KUNJANG
KOTA SAMARINDA**

**RENCANA ANGGARAN BIAYA 2025
BIDANG INFRASTRUKTUR**

Kota : SAMARINDA
Kecamatan : SUNGAI KUNJANG
Kelurahan : LOABUAH

Kegiatan : Pembuatan Pagar
Volume : P-60mxL-0,10mxT- 1m
Lokasi RT : RT.14
: Posyandu Buah Hati

No.	URAIAN	Satuan	Volume	Harga Satuan	Total Biaya
(1)	(2)	(3)	(4)	(5)	(6) = (4) x (5)
1	Upah Kerja				
1	Kepala Tukang	HOK	15	173.000	2.595.000
2	Pekerja biasa 4 orang	HOK	15	150.000	9.000.000
3	Pengecatan 3 orang	HOK	4	150.000	1.800.000
				Sub Total Upah	13.395.000
2	Bahan				
1	Semen 50kg	Sak	40	85.000	3.400.000
2	Pasir Tenggarong	m3	6	250.000	1.500.000
3	Bataco Kecil	buah	3240	3.500	11.340.000
4	Ulin Balok	m3	1,00	6.600.000	6.600.000
				Sub Total Bahan	22.840.000
3	Alat Bantu				
1	Plamir	ltr	28	15.750	441.000
2	Baut 3/8/10	psg	73	33.000	2.409.000
3	Mowilex 5l	klg	8	250.000	2.000.000
4	Kuas Roll 4"	buah	5	36.000	180.000
5	Catok	buah	1	175.000	175.000
6	Benang Tukang	buah	2	5.000	10.000
7	Prasasti	buah	1	550.000	550.000
				Sub Total Alat	5.765.000
TOTAL SEMENISASI					42.000.000

MENGETAHUI / MENYETUJUI
LURAH LOABUAH

(BUDI HARTONO S.SOS)
NIP..197512162000121002

PENDAMPING

(AHMAD HUJAIRI ST)

Samarinda....., 2025

KETUA TIM PERENCANA

(ABDURAKHMAN)

POKMAS BERSAMA

GAMBAR POTONGAN PEMBUATAN PAGAR POSYANDU RT.14

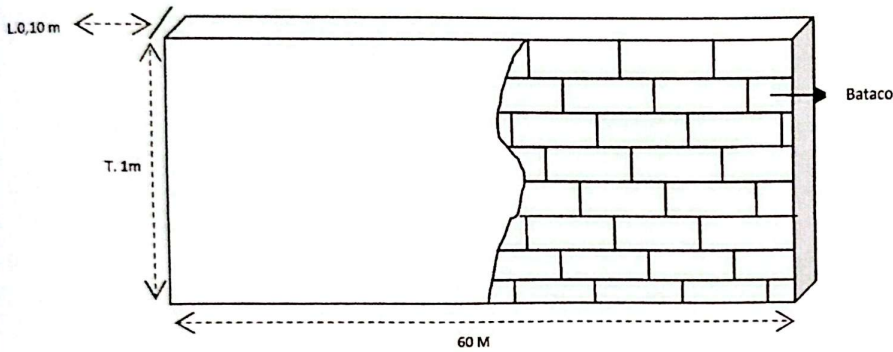

GAMBAR TAMPAK SAMPING

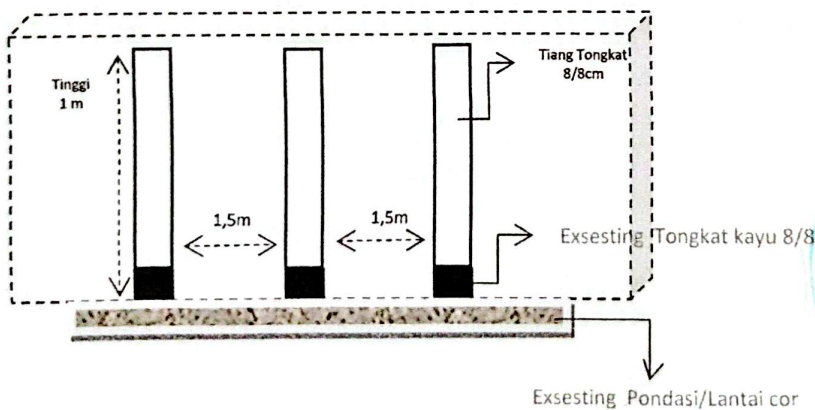

GAMBAR TIANG ULIN PENGUAT RANGKA



STA.0+000 s/d 0+060

	
PEMERINTAH KOTA SAMARINDA	
KEGIATAN PEMBERDAYAAN KELURAHAN LOABUAH	
SUB KEGIATAN PEMBANGUNAN SARANA DAN PRASARANA KELURAHAN LOABUAH	
PEKERJAAN PEMBUATAN PAGAR POSYANDU	
LOKASI POSYANDUBUAH HATI RT.14 LOABUAH	
MENGETAPÉHUI/MENYETUJUI LURAH (KPA SELAKU KEPALA PPK  (BUDI HARTONO.S,Sos) NIP..197512162000121002)	
DIPERIKSA TENAGA PENDAMPING  (CAHMAD HUJARI S.T)	
REVISI TIM PERENCANA SWAKELOLA	
KETUA  (ABDURAKHMAN)	
NAMA GAMBAR	SKALA
GAMBAR MANUAL	1 :.....
NO GAMBAR	JUMLAH LEMBAR

POKMAS BERSAMA 2025
PAGAR POSYANDU RT.14
GAMBAR SITUASI

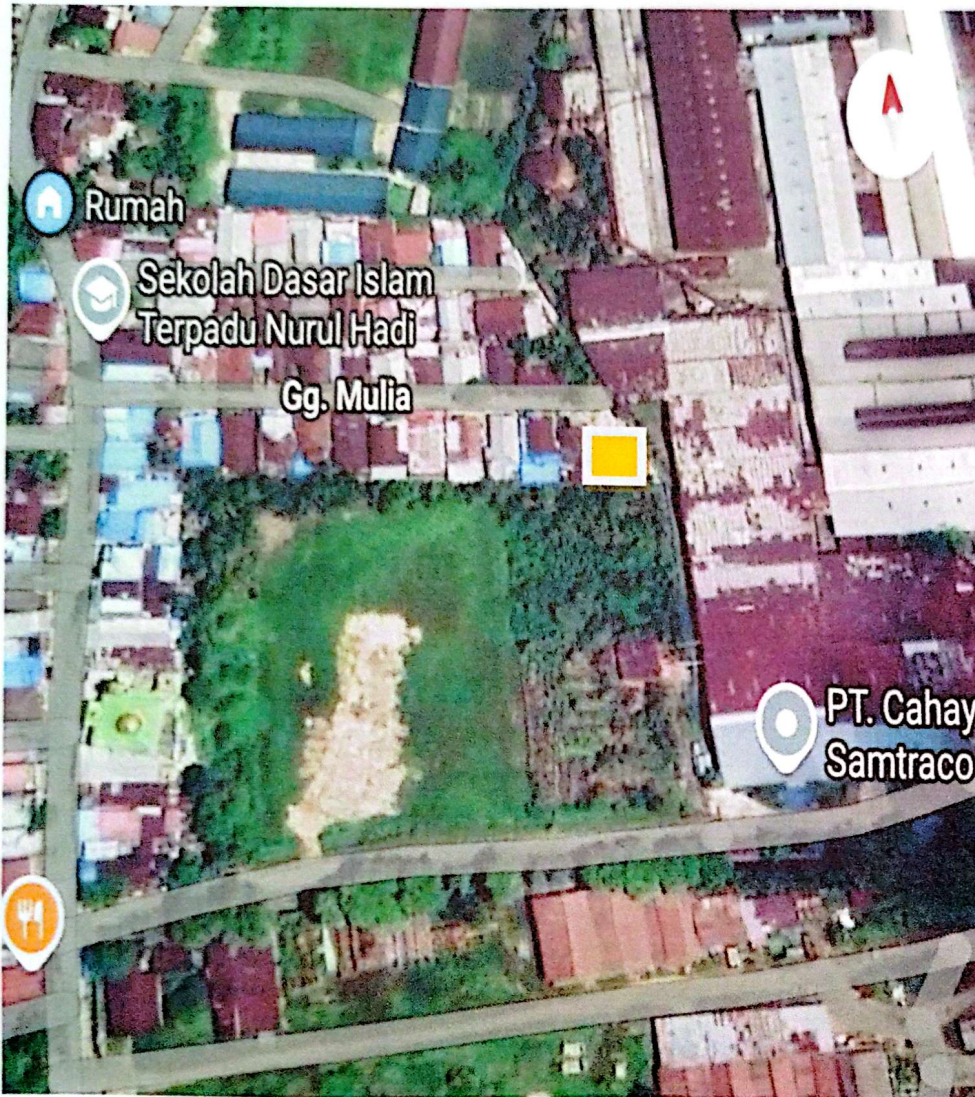

PAGAR POSYANDU	
Panjang	: 50 m
Lebar	: 0,10 m
Tinggi	: 1,5 m

	
PEMERINTAH KOTA SAMARINDA	
KEGIATAN	
PEMBERDAYAAN KELURAHAN LOABUAH	
SUB KEGIATAN	
PEMBANGUNAN SARANA DAN PRASARANA KELURAHAN LOABUAH	
PEKERJAAN	
PAGAR POSYANDU BUAH HATI	
LOKASI	
Rt.14 LOABUAH	
MENGETAHUI/MENSETUJUI	
 LURAH (KPA SELAKU PPK) (BUDI HARTONO S,SOS) NIP.197512162000121002	
DIPERIKSA	
TENAGA PENDAMPING	
 (AHMAD HUJAIRI ,S.T)	
REVISI	
TIM PERENCANA SWAKELOLA	
KETUA	
 (ABDURAKHMAN)	
NAMA GAMBAR	SKALA
GAMBAR MANUAL	1 :.....
NO GAMBAR	JUMLAH LEMBAR

**KELOMPOK MASYARAKAT (POKMAS)
BERSAMA
KELURAHAN LOABUAH KECAMATAN SUNGAI KUNJANG
KOTA SAMARINDA**

**RENCANA ANGGARAN BIAYA 2025
BIDANG NON INFRASTRUKTUR
2025**

Kota : SAMARINDA
Kecamatan : SUNGAI KUNJANG
Kelurahan : LOABUAH

Kegiatan : BELANJA PENGADAAN
RT : RT.14

No.	URAIAN	Satuan	Volume	Harga Satuan	Total Biaya
(1)	(2)	(3)	(4)	(5)	(6) = (4) x (5)
NAMA BARANG					
1	SPANDUK KEGIATAN	buah	3	150.000	450.000
2	BAJU DASAWISMA	buah	24	175.000	4.200.000
3	TONG SAMPAH	buah	5	200.000	1.000.000
4	KIPAS ANGIN	buah	2	1.000.000	2.000.000
5	BAJU PDH	PCS	7	250.000	1.750.000
6	PendukungKegiatan	Paket	1	650.000	600.000
a	TINTAH PRINTER	Botol	3	150.000	450.000
b	KERTAS HVS 70 GRM	rim	2	65.000	130.000
c	ISI STAPES KECIL	buah	1	4.000	4.000
d	MAP PLASTIK	Buah	2	8.000	16.000
TOTAL BIAYA					10.000.000

Samarinda ,.....,.....2025

MENGETAHUI / MENYETUJUI
LURAH LOABUAH

(BUDI HARTONO S.SOS)
NIP..197512162000121002

PENDAMPING

(AHMAD HU/AHPI S.T)

KETUA TIM PERENCANA

(ABDURAKHMAN)

PEMERINTAH KOTA SAMARINDA

PROGRAM PEMBANGUNAN DAN PEMBERDAYAAN MASYARAKAT
(PRO-BEBAYA)

POKMAS BERSAMA

SUB KEGIATAN

PEMBANGUNAN SARANA DAN PRASARANA
KELURAHAN LOABUAH

PEKERJAAN
INFRASTRUKTUR

RT.20

KELURAHAN LOABUAH KECAMATAN SUNGAI KUNJANG
KOTA SAMARINDA

TAHUN ANGGARAN
2025

**KELOMPOK MASYARAKAT (POKMAS)
BERSAMA
KELURAHAN LOABUAH KECAMATAN SUNGAI KUNJANG
KOTA SAMARINDA**

**RENCANA ANGGARAN BIAYA 2024
BIDANG INFRASTRUKTUR**

Kota : SAMARINDA
Kecamatan : SUNGAI KUNJANG
Kelurahan : LOABUAH

Kegiatan : Semenisasi Jalan
Volume 4,8m3 : P-40mxL-1,2mxT-0,10m
Lokasi RT : RT.20
: Gg.Hijrah

No.	URAIAN	Satuan	Volume	Harga Satuan	Total Biaya
(1)	(2)	(3)	(4)	(5)	(6) = (4) x (5)
1	Upah Kerja				
1	Kepala Tukang	HOK	7	173.000	1.211.000
2	Pekerja biasa 5 orang	HOK	7	150.000	5.250.000
				Sub Total Upah	6.461.000
2	Bahan				
1	Semen 50kg	Sak	166	85.000	14.110.000
2	Pasir Palu	m3	14	575.000	8.050.000
3	Batu pecah 2-3	m3	15	500.000	7.500.000
4	meranti balok	m3	0,50	3.500.000	1.750.000
5	Meranti Papan	m3	1	3.675.000	3.675.000
6	pasir urug	m3	5	244.000	1.220.000
				Sub Total Bahan	36.305.000
3	Alat Bantu				
1	Sewa Molen	unit/hari	7	367.500	2.572.500
2	Gerobak Arco	buah	2	600.000	1.200.000
3	plastik cor	m	152	2.750	418.000
4	Paku	kg	3	18.000	54.000
5	Prasasti	buah	1	550.000	550.000
				Sub Total Alat	4.794.500
	TOTAL SEMENISASI				47.560.500

 MENGETAHUI / MENSETUJUI
 LURAH LOABUAH
 (BUDI HARTONO S.SOS)
 NIP..197512162000121002

PENDAMPING

 (AHMAD HUJAIRI ST)

Samarinda....., 2025
 KETUA TIM PERENCANA

 (ABDURAKHMAN)

**PERHITUNGAN VOLUME PEKERJAAN
POKMAS BERSAMA 2025**

KELURAHAN : LOABUAH

RT : 20

GG.HIJRAH

ton Camp 1:	panjang (m)	lebar (m)	tebal (m)
	40	1,2	0,10

Bahan untuk 1 m3 beton	Semen (Zak)	Pasir (Kg)	Koral (Kg)
	31,296	3	3

I Pekerjaan Beton 1 : 2 : 3 (K-175)

$$40 \text{ m} \times 1,2 \text{ m} \times 0,1 \text{ m} = 4,8$$

Bahan	Koefisien										
Semen		326	Kg	x	4,8	=	1.565	Kg	=	31,296	Zak (1 Zak semen = 50 Kg)
Pasir		760	Kg	x	4,8	=	3.648	Kg	=	3	m3 (1 m3 = 1400 Kg)
Kerikil/koral		1029	Kg	x	4,8	=	4.939	Kg	=	3	m3 (1 m3 = 1800 Kg)

**SEMENISASI JALAN
Gg.HIJRAH RT.20 LOABUAH**

Sta. 0 + 000 s/d 0 + 040

Rabat Beton
P = 40m
L = 1,2 m
T = 0,10 m
C = 1 : 2 : 3

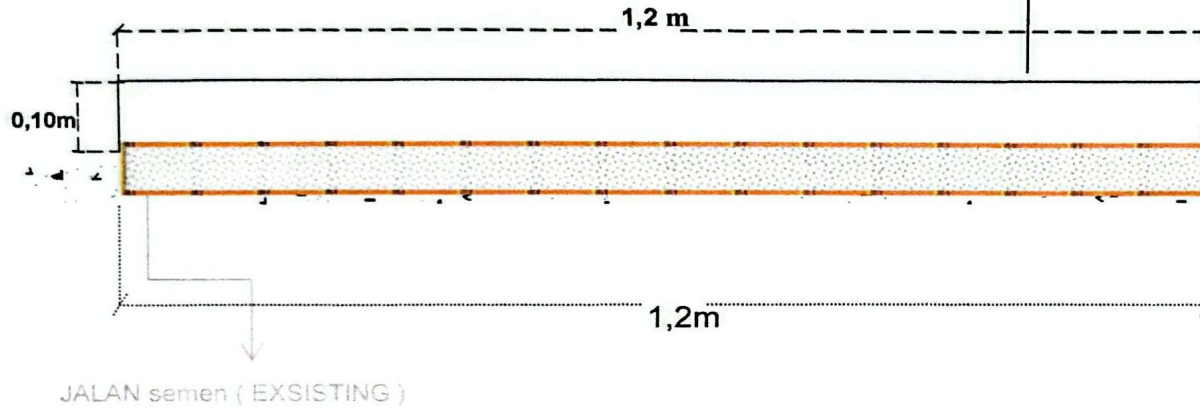

POTONGANMELINTANG

SKALA 1 :

PEMERINTAH KOTA
SAMARINDA

KEGIATAN
PEMBERDAYAAN
KELURAHAN LOABUAH

SUB KEGIATAN

PEMBANGUNAN SARANA
DAN PRASARANA
KELURAHANLOABUAH
PEKERJAAN

SEMENISASI JALAN GANG

LOKASI

Gg.HIJRAH RT.20
LOABUAH

MENGETAHUI / MENYETUJUI

LURAH
(KPA SELAKU PPK)

(BUDI HARTONO, S.Sos)
NIP. 197512162000121002

DIPERIKSA

TENAGA
PENDAMPING

(AHMAD YUDHARTO S.T.)
TIM PERENCANA SWAKELOLA

KETUA

(ABDURAKHMAN)

NAMA GAMBAR

SKALA

GAMBAR
MANUAL

1 :

NO GAMBAR

JUMLAH
LEMBAR

POKMAS BERSAMA 2025
DENAH GG.HIJRAH RT.20
GAMBAR SITUASI

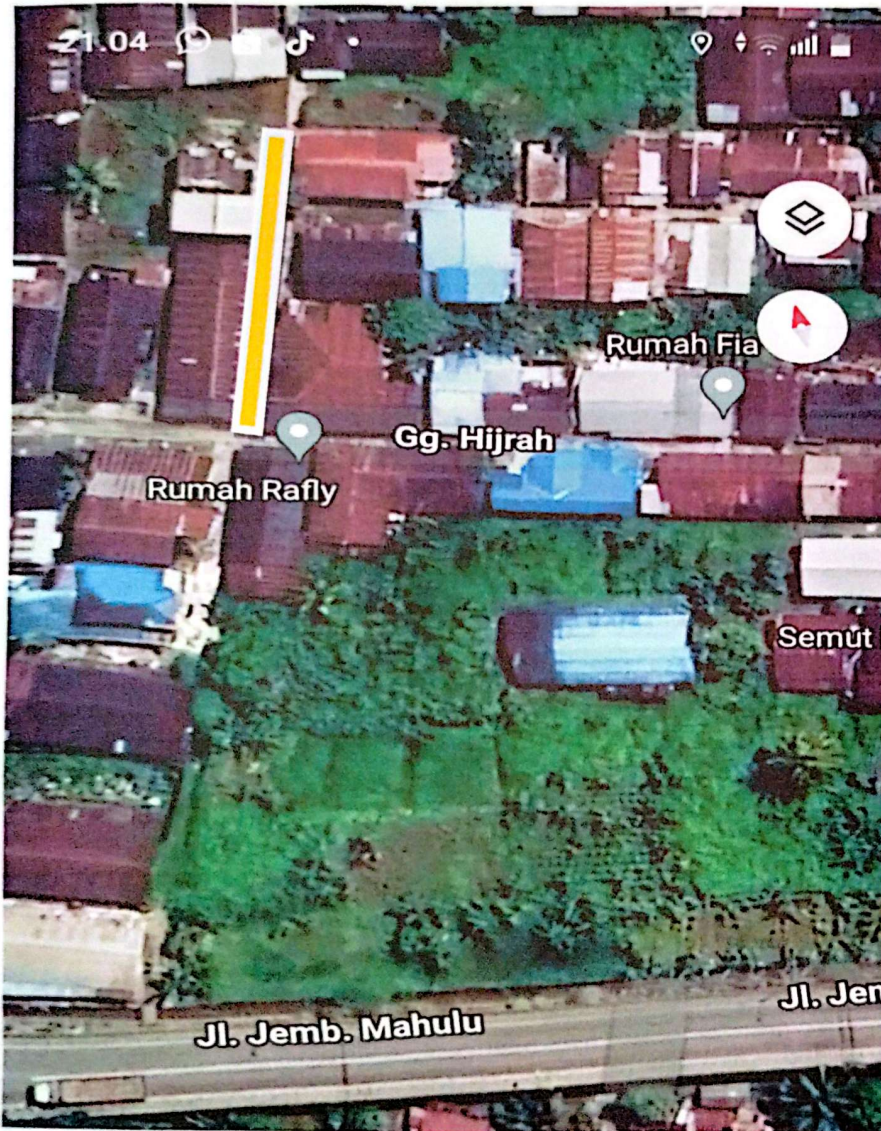

SEMENISASI JALAN	
Panjang	: 50 m
Lebar	: 2 m
Tinggi	: 0,10 m

PEMERINTAH KOTA SAMARINDA	
KEGIATAN	
PEMBERDAYAAN KELURAHAN LOABUAH	
SUB KEGIATAN	
PEMBANGUNAN SARANA DAN PRASARANA KELURAHAN LOABUAH	
PEKERJAAN	
SEMENISASI JALAN	
LOKASI	
Gg.HIJRAH RT.20 LOABUAH	
MENGETAHUI/MENYETUJUI	
 LURAH (KPA SELAKU PPK) (BUDI HARTONO,S.Sos) NIP.197512162000121002	
DIPERIKSA	
 TENAGA POKMAS (AHMAD HUJAIRI,S.T)	
REVISI	
TIM PERENCANA SWAKELOLA	
 KETUA (ABDURAKHMAN)	
NAMA GAMBAR	SKALA
GAMBAR MANUAL	1 :.....
NO GAMBAR	JUMLAH LEMBAR

**KELOMPOK MASYARAKAT (POKMAS)
BERSAMA
KELURAHAN LOABUAH KECAMATAN SUNGAI KUNJANG
KOTA SAMARINDA**

**RENCANA ANGGARAN BIAYA 2025
BIDANG NON INFRASTRUKTUR
2025**

Kota : SAMARINDA
Kecamatan : SUNGAI KUNJANG
Kelurahan : LOABUAH

Kegiatan : BELANJA PENGADAAN
RT : RT.20

No.	URAIAN	Satuan	Volume	Harga Satuan	Total Biaya
(1)	(2)	(3)	(4)	(5)	(6) = (4) x (5)
	NAMA BARANG				
1	SPANDUK KEGIATAN	buah	3	150.000	450.000
2	TENDA 4X8	buah	2	19.875.000	39.750.000
3	TONG SAMPAH	buah	5	200.000	1.000.000
4	LAMPU TENAGA SURYA	buah	5	1.500.000	7.500.000
5	STICK POUD FIT SENAM	buah	10	100.000	1.000.000
6	HALKY TALKY (HT)	Buah	3	1.000.000	3.000.000
7	SOUD PORTABEL 8"	buah	1	3.000.000	3.000.000
8	BAJU PDH	PCS	7	250.000	1.750.000
9	PendukungKegiatan	Paket	1	550.000	550.000
a	TINTAH PRINTER	Botol	2	150.000	300.000
b	KERTAS HVS 70 GRM	rim	3	65.000	195.000
c	PULPEN	buah	1	7.000	7.000
d	MAP PLASTIK	Buah	6	8.000	48.000
	TOTAL BIAYA				58.000.000

MENGETAHUI / MENYETUJUI

LURAH LOABUAH

(BUDI HARTONO S.SOS)

NIP..197512162000121002

PENDAMPING

(AHMAD HUJARI S.T)

Samarinda ,.....,.....2025

KETUA TIM PERENCANA

(ABDURAKHMAN)

PEMERINTAH KOTA SAMARINDA

PROGRAM PEMBANGUNAN DAN PEMBERDAYAAN MASYARAKAT
(PRO-BEBAYA)

POKMAS BERSATU

SUB KEGIATAN
PEMBANGUNAN SARANA DAN PRASARANA
KELURAHAN LOABUAH

RT.01

KECAMATAN SUNGAI KUNJANNG
KOTA SAMARINDA

TAHUN ANGGARAN
2025

**KELOMPOK MASYARAKAT (POKMAS)
BERSATU
KELURAHAN LOABUAH KECAMATAN SUNGAI KUNJANG
KOTA SAMARINDA**

**RENCANA ANGGARAN BIAYA 2025
BIDANG INFRASTRUKTUR**

Kota : SAMARINDA
Kecamatan : SUNGAI KUNJANG
Kelurahan : LOABUAH

Kegiatan : Pembuatan Pondasi Parit
Volume : p.70xLa.20xLb.20xT.0,70m
Lokasi RT : RT.01
: Gg.Teratai

No.	URAIAN	Satuan	Volume	Harga Satuan	Total Biaya
(1)	(2)	(3)	(4)	(5)	(6) = (4) x (5)
1	Upah Kerja				
1	Kepala Tukang	HOK	6	173.000	1.038.000
2	Pekerja biasa 3 orang	HOK	6	150.000	2.700.000
				Sub Total Upah	3.738.000
2	Bahan				
1	Semen 50kg	Sak	27	85.000	2.295.000
2	Pasir Tenggarong	m3	6	250.000	1.500.000
3	Batu Padas	m3	12	315.000	3.780.000
4	Ulin Balok	m3	1,00	6.600.000	6.600.000
5	Ulin Papan	m3	0,2	7.000.000	1.400.000
				Sub Total Bahan	15.575.000
3	Alat Bantu				
1	Gerobak Arco	buah	1	600.000	600.000
2	Catok	buah	2	30.000	60.000
3	Benang Tukang	buah	2	6.000	12.000
4	Kasutan	buah	1	15.000	15.000
				Sub Total Alat	687.000
				TOTAL BIAYA	20.000.000

MENGETAHUI / MENYETUJUI
LURAH LOABUAH

(BUDI HARTONO S, SOS)
NIP. 197512162000121002

PENDAMPING

(AHMAD HUJARI ST)

Samarinda.....,....., 2025
KETUA TIM PERENCANA

(IVAN SETIA BUDI)

POKMAS BERSATU

**PONDASI PARIT
GG.TERATAI**

**GAMBAR POTONGAN
PONDASI**

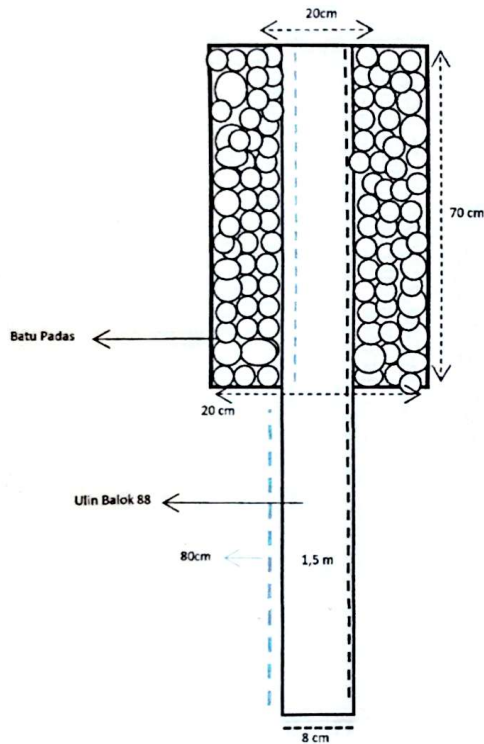

STA. 0000 - 0070

 PEMERINTAH KOTA SAMARINDA	
KEGIATAN	
PEMBERDAYAAN KELURAHAN LOABUAH	
SUB KEGIATAN	
PEMBANGUNAN SARANA DAN PRASARANA KELURAHANLOABUAH PEKERJAAN	
PEMBUATAN PONDASI PARIT Gg.Teratai	
LOKASI	
RT.01 LOABUAH	
MENGETAHUI/MENYETUJUI	
 LURAH (KPA SELAKU KEPALA PPK) (BUDI HARTONO S.Sos) NIP.197312162000121002	
DIPERIKSA	
TEMAGA PENDAMPING  (CAHMAD HUZHAFI S.T.)	
REVISI	
TIM PERENCANA SWAKELOLA	
KETUA	
 (IVAN SETIA BUDI)	
NAMA GAMBAR	SKALA
GAMBAR MANUAL	1 :
NO GAMBAR	JUMLAH LEMBAR

POKMAS BERSATU 2025
PEMBUATAN PONDASI PARIT Gg.TERATAI RT.01

GAMBAR SITUASI

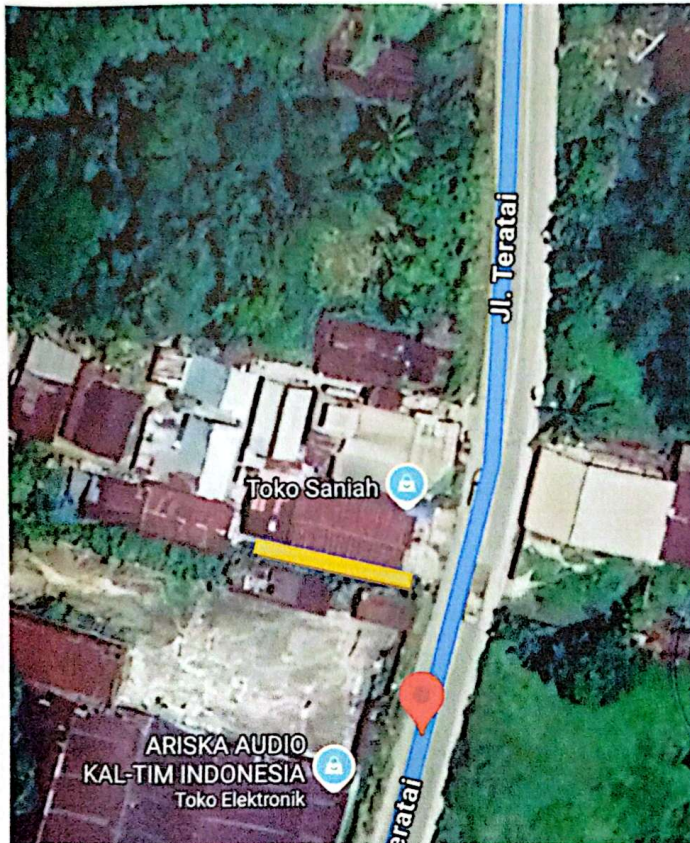

PEMBUATAN PONDASI PARIT	
Gg.Teratai RT.01	
Panjang	: 70 m
Lebar Atas	: 0,20m
Lebar Bawah	: 0,20m
Tinggi	: 0,70 m
	

	
PEMERINTAH KOTA SAMARINDA KEGIATAN PEMBERDAYAAN KELURAHAN LOABUAH	
SUB KEGIATAN PEMBANGUNAN SARANA DAN PRASARANA KELURAHAN LOABUAH PEKERJAAN Pembuatan Pondasi Parit	
LOKASI Gg.Teratai RT.01 LOABUAH	
MENGETAHUI/MENYETUJUI LURAH (KPA SELAKU PPK)  (BUDI HARTONO S.SOS) NIP.197512162000121002	
DIPERIKSA TENAGA PENDAMPING  (AHMAD HIJAIRI,S.T)	
REVISI TIM PERENCANA SWAKELOLA KETUA  (IVAN SETIA BUDI)	
NAMA GAMBAR	SKALA
GAMBAR MANUAL	1 :.....
NO GAMBAR	JUMLAH LEMBAR

**KELOMPOK MASYARAKAT (POKMAS)
BERSATU
KELURAHAN LOABUAH KECAMATAN SUNGAI KUNJANG
KOTA SAMARINDA**

**RENCANA ANGGARAN BIAYA 2025
BIDANG INFRASTRUKTUR**

Kota : SAMARINDA
Kecamatan : SUNGAI KUNJANG
Kelurahan : LOABUAH

Kegiatan : Pembuatan Pondasi Parit
Volume : P.18xLa.25xLb.50xT.0,80m
Lokasi RT : RT.01
: Gg.Batuah

No.	URAIAN	Satuan	Volume	Harga Satuan	Total Biaya
(1)	(2)	(3)	(4)	(5)	(6) = (4) x (5)
1	Upah Kerja				
1	Kepala Tukang	HOK	4	173.000	692.000
2	Pekerja biasa 3 orang	HOK	4	150.000	1.800.000
				Sub Total Upah	2.492.000
2	Bahan				
1	Semen 50kg	Sak	15	85.000	1.275.000
2	Pasir Tenggaraong	m3	3	250.000	750.000
3	Batu Padas	m3	7	315.000	2.205.000
4	Ulin Balok	m3	0,50	6.600.000	3.300.000
5	Ulin Papan	m3	0,1	7.000.000	700.000
				Sub Total Bahan	8.230.000
3	Alat Bantu				
1	Gergaji	buah	1	85.000	85.000
2	Paku	kg	1	18.000	18.000
3	Cangkul	buah	1	175.000	175.000
				Sub Total Alat	278.000
				TOTAL BIAYA	11.000.000

MENGETAHUI / MENYETUJUI
LURAH LOABUAH

(BUDI HARTONO S, SOS)
NIP. 197512162000121002

PENDAMPING

(HIMAD HUJAIRI ST.)

Samarinda....., 2025
KETUA TIM PERENCANA

(IVAN SETIA BUDI)

POKMAS BERSATU

**PONDASI PARIT
GG.BATUAH**

**GAMBAR POTONGAN
PONDASI/TURAP PARIT**

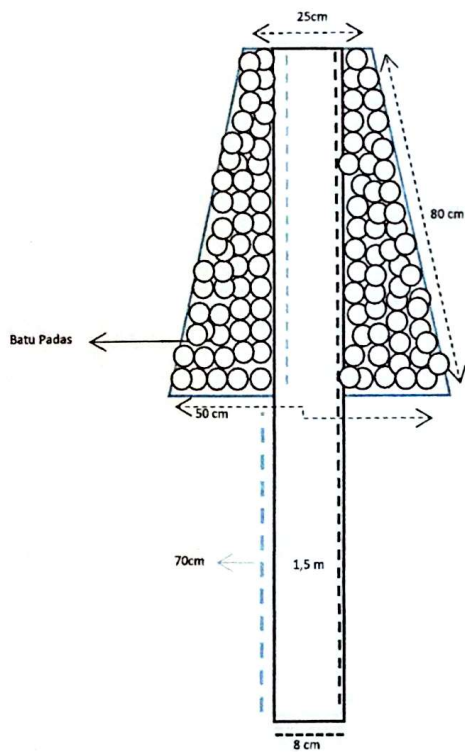

STA. 0000 - 0018

	
PEMERINTAH KOTA SAMARINDA	
KEGIATAN	
PEMBERDAYAAN KELURAHAN LOABUAH	
SUB KEGIATAN	
PEMBANGUNAN SARANA DAN PRASARANA KELURAHAN LOABUAH	
PEKERJAAN	
PEMBUATAN PONDASI PARIT Gg. BATUAH	
LOKASI	
RT.01 LOABUAH	
MENGETAHUI/MENYETUJUI	
LURAH (KPA SELAKU KEPALA PPK  (BUDI HARTONO.S.Sos) NIP.197512162000121002	
DIPERIKSA	
TENAGA PENDAMPING  (CAHMAD H. M. P. S. T.)	
REVISI	
TIM PERENCANA SWAKELOLA	
KETUA  (IVAN SETIA BUDI)	
NAMA GAMBAR	SKALA
GAMBAR MANUAL	1 :
NO GAMBAR	JUMLAH LEMBAR

POKMAS BERSATU 2025
PEMBUATAN PONDASI PARIT Gg.BATUAH RT.01

GAMBAR SITUASI

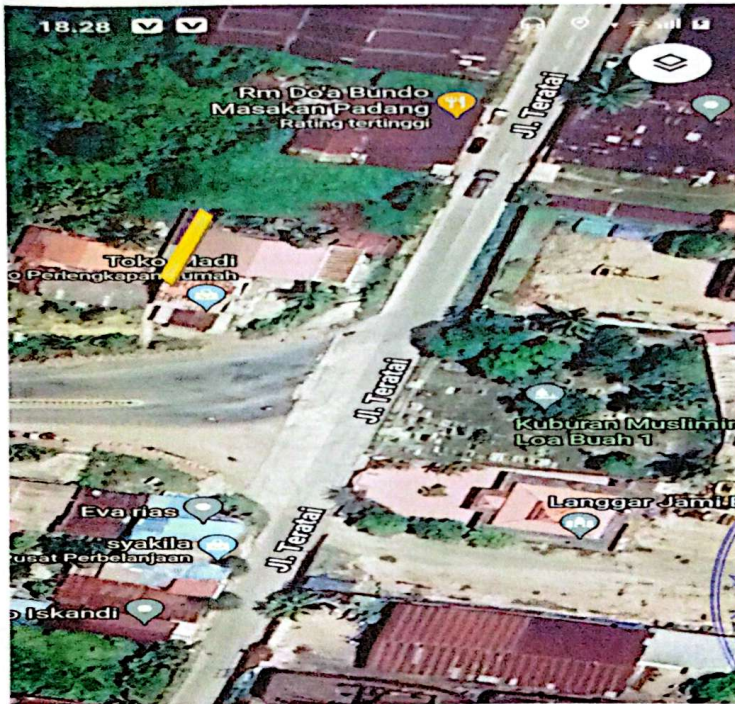

PEMBUATAN PONDASI PARIT	
Gg>BATUAH RT.01	
Panjang	: 18 m
Lebar Atas	: 0,25m
Lebar Bawah	: 0,50m
Tinggi	: 0,80 m
	

	
PEMERINTAH KOTA SAMARINDA	
KEGIATAN	
PEMBERDAYAAN KELURAHAN LOABUAH	
SUB KEGIATAN	
PEMBANGUNAN SARANA DAN PRASARANA KELURAHAN LOABUAH	
PEKERJAAN	
Pembuatan Pondasi Parit	
LOKASI	
Gg.BATUAH RT.01 LOABUAH	
MENGETAHUI/MENSETUJUI	
LURAH (KPA SELAKU PPK)	
 (BUDI HARTONO S.SOS) NIP.197512162000121002	
DIPERIKSA	
TENAGA PENAAMPING	
 (AHMAD HIDAYAT S.T)	
REVISI	
TIM PERENCANA SWAKELOLA	
KETUA	
 (IVAN SETIA BUDI)	
NAMA GAMBAR	SKALA
GAMBAR MANUAL	1 :
NO GAMBAR	JUMLAH LEMBAR

**KELOMPOK MASYARAKAT (POKMAS)
BERSATU
KELURAHAN LOABUAH KECAMATAN SUNGAI KUNJANG
KOTA SAMARINDA**

**RENCANA ANGGARAN BIAYA 2025
BIDANG INFRASTRUKTUR**

Kota : SAMARINDA
Kecamatan : SUNGAI KUNJANG
Kelurahan : LOABUAH

Kegiatan : Pembuatan Andang & Tandon
Volume : P.1,5xL.1,5xT.1,5m
Lokasi RT : RT.01
:Kuburan Muslim

No.	URAIAN	Satuan	Volume	Harga Satuan	Total Biaya
(1)	(2)	(3)	(4)	(5)	(6) = (4) x (5)
1	Upah Kerja				
1	Kepala Tukang	HOK	2	173.000	346.000
2	Pekerja biasa 2 orang	HOK	2	150.000	600.000
				Sub Total Upah	946.000
2	Bahan				
1	Tandon 1200	buah	1	2.000.000	2.000.000
2	Ulin Balok	m3	0	6.600.000	1.650.000
3	Ulin Papan	m3	0	7.000.000	770.000
				Sub Total Bahan	4.420.000
3	Alat Bantu				
1	Baut 3/8-10	psg	51	33.000	1.683.000
2	Sakura Roof 77x80cm	lembar	6	42.000	252.000
3	Gergaji	buah	1	85.000	85.000
4	Paku Multi roof	kg	1	48.000	48.000
5	Paku Ulin 1,5' - 5"	kg	3	22.000	66.000
Sub Total Alat					2.134.000
TOTAL BIAYA					7.500.000

MENGETAHUI / MENYETUJUI
LURAH LOABUAH

(BUDI HARTONO S.SOS)
 NIP..197512162000121002

PENDAMPING

(AHMAD HUJARI-ST)

Samarinda....., 2025
KETUA TIM PERENCANA

(IVAN SETIA BUDI)

POKMAS BERSATU

Pembuatan TANDON AIR RT.01

GAMBAR POTONGAN

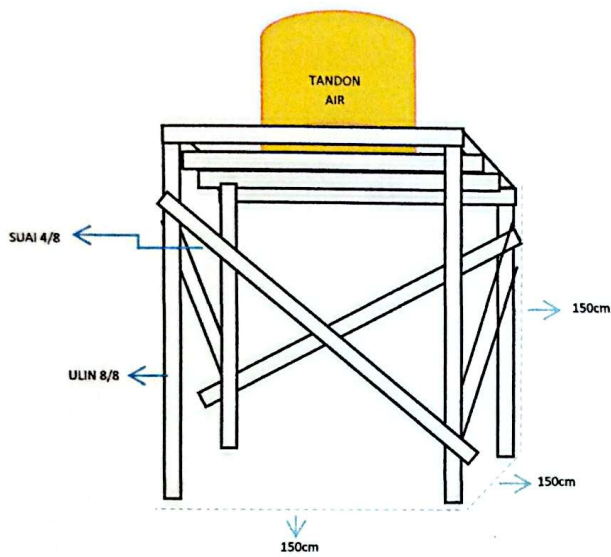

 PEMERINTAH KOTA SAMARINDA	
KEGIATAN	
PEMBERDAYAAN KELURAHAN LOABUAH	
SUB KEGIATAN	
PEMBANGUNAN SARANA DAN PRASARANA KELURAHAN LOABUAH	
PEKERJAAN	
PEMBUATAN ANDANG TANDON AIR	
LOKASI	
KUBURAN MUSLIM RT.01 LOABUAH	
MENGETAHUI/MENYETUJUI	
 LURAH (KPA SELAKU KEPALA PPK (BUDI HARTONO S,SOS) <small>NIP.197512162000121002</small>	
DIPERIKSA	
TENAGA PENDAMPING  (AHMAD HUJATRI,S.T)	
REVISI	
TIM PERENCANA SWAKELOLA	
KETUA	
(IVAN SETIA BUDI)	
NAMA GAMBAR	SKALA
GAMBAR MANUAL	1 :
NO GAMBAR	JUMLAH LEMBAR

**POKMAS BERSATU 2025
PEMBUATAN ANDANG TANDON RT.01**

GAMBAR SITUASI

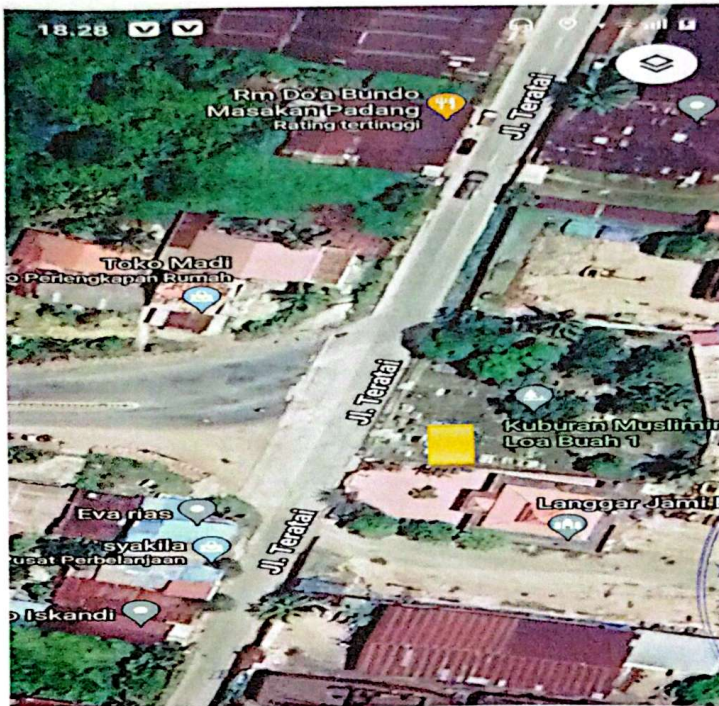

PEMBUATAN ANDANG TANDON	
Panjang	: 1,5 m
Lebar	: 1,5m
Tinggi	: 1,5m
	

	
PEMERINTAH KOTA SAMARINDA	
KEGIATAN	
PEMBERDAYAAN KELURAHAN LOABUAH	
SUB KEGIATAN	
PEMBANGUNAN SARANA DAN PRASARANA KELURAHAN LOABUAH	
PEKERJAAN	
PEMBUATAN ANDANG TANDON	
LOKASI	
KUBURAN MUSLIM RT.01 LOABUAH	
MENGETAHUI/MENYETUJUI	
 LURAH (KPA SELAKU PPK) (BUDI HARTONO S.SOS) NIP.197512162000121002	
DIPERIKSA	
 TENAGA PENDAMPING (AHMAD HUJAIRI,S.T)	
REVISI	
TIM PERENCANA SWAKELOLA	
KETUA	
 (IVAN SETIA BUDI)	
NAMA GAMBAR	SKALA
GAMBAR MANUAL	1 :
NO GAMBAR	JUMLAH LEMBAR

**KELOMPOK MASYARAKAT (POKMAS)
BERSATU
KELURAHAN LOABUAH KECAMATAN SUNGAI KUNJANG
KOTA SAMARINDA**

**RENCANA ANGGARAN BIAYA 2025
BIDANG NON INFRASTRUKTUR
2025**

Kota : SAMARINDA
Kecamatan : SUNGAI KUNJANG
Kelurahan : LOABUAH

Kegiatan : BELANJA PENGADAAN
RT : RT.01

No.	URAIAN	Satuan	Volume	Harga Satuan	Total Biaya
(1)	(2)	(3)	(4)	(5)	(6) = (4) x (5)
	NAMA BARANG				
1	PERALATAN GOTONG ROYO	set	1	1.000.000	1.000.000
2	SPANDUK KEGIATAN	buah	3	150.000	450.000
3	SERAGAM DASAWISMA	buah	15	250.000	3.750.000
4	BAJU PDH	buah	7	250.000	1.750.000
5	PROYEKTOR	buah	1	6.400.000	6.400.000
6	PEMADAM PORTABLE	buah	1	15.000.000	15.000.000
7	KIPAS ANGIN	buah	2	1.000.000	2.000.000
8	Tong Sampah	buah	3	200.000	600.000
9	Pendukung Kegiatan	Paket	1	550.000	550.000
a	TINTAH PRINTER	Botol	2	150.000	300.000
b	KERTAS HVS 70 GRM	rim	2	65.000	130.000
c	MAP PLASTIK	Buah	15	8.000	120.000
	TOTAL BIAYA				31.500.000

MENGETAHUI / MENYETUJUI
LURAH LOABUAH

(BUDI HARTONO S.SOS)
NIP..197512162000121002

PENDAMPING

(AHMAD HUJHRI. S.T.)

Samarinda ,2025
KETUA TIM PERENCANA

(IVAN SETIABUDI)

PEMERINTAH KOTA SAMARINDA

PROGRAM PEMBANGUNAN DAN PEMBERDAYAAN MASYARAKAT
(PRO-BEBAYA)

POKMAS BERSATU

SUB KEGIATAN
PEMBANGUNAN SARANA DAN PRASARANA
KELURAHAN LOABUAH

RT.02

KECAMATAN SUNGAI KUNJANNG
KOTA SAMARINDA

TAHUN ANGGARAN
2025

**KELOMPOK MASYARAKAT (POKMAS)
BERSATU
KELURAHAN LOABUAH KECAMATAN SUNGAI KUNJANG
KOTA SAMARINDA**

**RENCANA ANGGARAN BIAYA 2025
BIDANG INFRASTRUKTUR**

Kota : SAMARINDA
Kecamatan : SUNGAI KUNJANG
Kelurahan : LOABUAH

Kegiatan : Pembuatan Pondasi Jalan
Volume 7,8m3 : P.20xLa0,20xLb.0,40xT.0,80
Lokasi RT : RT.02
: Gg.Mastur

No.	URAIAN	Satuan	Volume	Harga Satuan	Total Biaya
(1)	(2)	(3)	(4)	(5)	(6) = (4) x (5)
1	Upah Kerja				
1	Kepala Tukang	HOK	7	173.000	1.211.000
2	Pekerja biasa 3 orang	HOK	7	150.000	3.150.000
				Sub Total Upah	4.361.000
2	Bahan				
1	Semen 50k	zak	22	85.000	1.870.000
2	Ulin Balok	m3	1	6.600.000	3.300.000
3	Batu Padas	m3	9	315.000	2.835.000
4	Pasir Tenggaraong	m3	4,00	250.000	1.000.000
				Sub Total Bahan	9.005.000
3	Alat Bantu				
1	Gerobak Arco	buah	2	600.000	1.200.000
2	Cangkul	buah	2	175.000	350.000
3	Catok	buah	2	20.000	40.000
4	Paku Ulin 1,5"-5"	kg	2	22.000	44.000
				Sub Total Alat	1.634.000
				TOTAL BIAYA	15.000.000

MENGETAHUI / MENYETUJUI
LURAH LOABUAH

(BUDI HARTONO S, SOS)
NIP. 197512162000121002

PENDAMPING

(AHMAD HUJAHRI ST)

Samarinda....., 2025
KETUA TIM PERENCANA

(IVAN SETIA BUDI)

POKMAS BERSATU

**PONDASI JALAN
GG.MASTUR**

**GAMBAR A
POTONGAN**

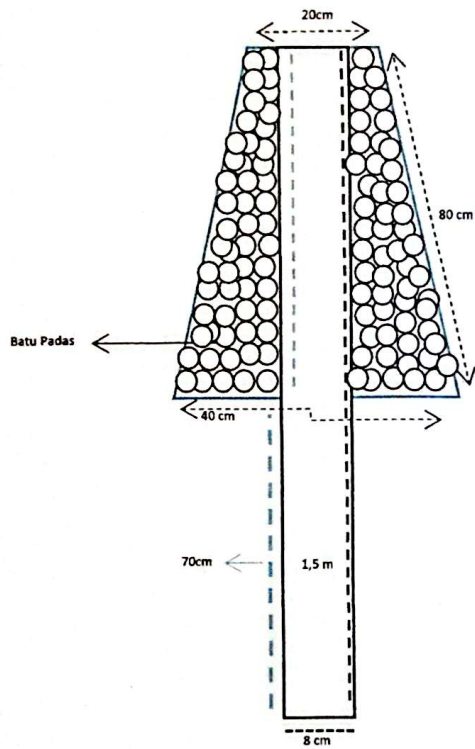

STA. 0000 - 0020

	
PEMERINTAH KOTA SAMARINDA	
KEGIATAN	
PEMBERDAYAAN KELURAHAN LOABUAH	
SUB KEGIATAN	
PEMBANGUNAN SARANA DAN PRASARANA KELURAHAN LOABUAH	
PEKERJAAN	
PEMBUATAN PONDASI JALAN Gg.MASTUR	
LOKASI	
RT.02 LOABUAH	
MENGETAHUI/MENYETUJUI	
 LURAH (KPA SELAKU KEPALA PPK) (BUDI HARTONO,S.Sos) NIP.197512162000121002	
DIPERIKSA	
TENAGA PENDAMPING  (AHMAD FAUZAN, ST.)	
REVISI	
TIM PERENCANA SWAKELOLA	
KETUA  (IVAN SETIA BUDI)	
NAMA GAMBAR	SKALA
GAMBAR MANUAL	1 :
NO GAMBAR	JUMLAH LEMBAR

POKMAS BERSATU

**PONDASI JALAN
GG.MASTUR**

**GAMBAR B
POTONGAN**

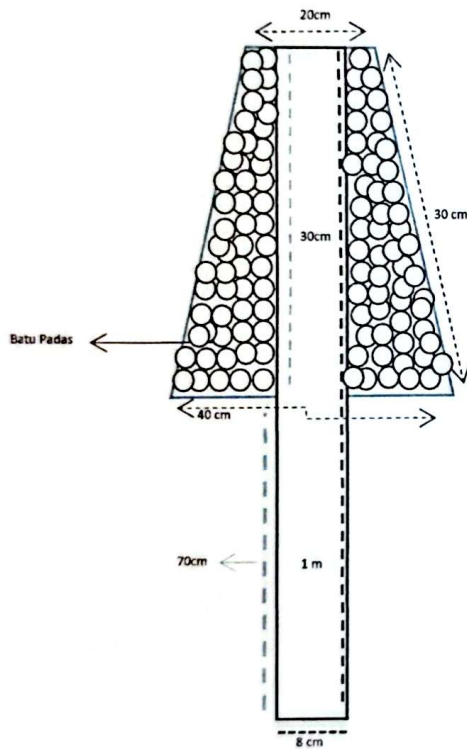

STA. 000 - 033

	
PEMERINTAH KOTA SAMARINDA	
KEGIATAN	
PEMBERDAYAAN KELURAHAN LOABUAH	
SUB KEGIATAN	
PEMBANGUNAN SARANA DAN PRASARANA KELURAHANLOABUAH	
PEKERJAAN	
PEMBUATAN PONDASI JALAN Gg.MASTUR	
LOKASI	
RT.02 LOABUAH	
MENGETAHUI/MENYETUJUI	
 LURAH (KPA SELAKU KEPALA PPK) (BUDI HARTONO, S, Sos) NIP.397512162000121002	
 DIPERIKSA TENAGA PENDAMPTING  (AHMAD P. H.) (I. S.T.)	
REVISI	
TIM PERENCANA SWAKELOLA	
KETUA  (IVAN SETIA BUDI)	
NAMA GAMBAR	SKALA
GAMBAR MANUAL	1 :
NO GAMBAR	JUMLAH LEMBAR

POKMAS BERSATU 2025
PEMBUATAN PONDASI JALAN Gg.MASTUR RT.02

GAMBAR SITUASI

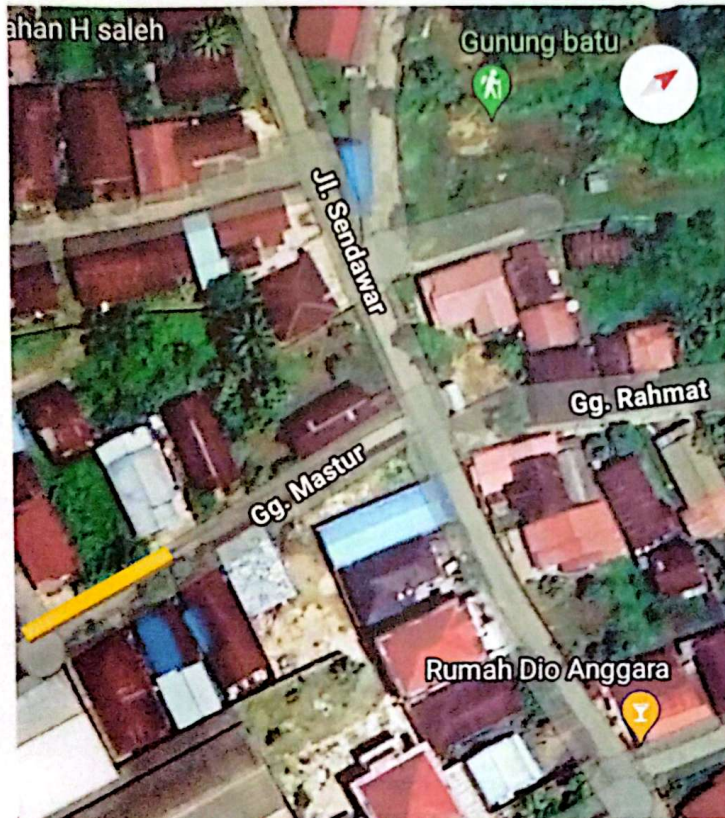

PEMBUATAN PONDASI JALAN	
Gg.MASTUR RT.02	
Panjang	: 20 m
Lebar Atas	: 0,20m
Lebar Bawah	: 0,40m
Tinggi	: 0,80 m
	

	
PEMERINTAH KOTA SAMARINDA	
KEGIATAN	
PEMBERDAYAAN KELURAHAN LOABUAH	
SUB KEGIATAN	
PEMBANGUNAN SARANA DAN PRASARANA KELURAHAN LOABUAH	
PEKERJAAN	
Pembuatan Pondasi Jalan	
LOKASI	
Gg.Mastur RT.02 LOABUAH	
MENGETAHUI/MENYETUJUI	
 LURAH (KPA SELAKU PPK) (BUDI HARTONO S.SOS) NIP.197512162000121002	
 DIPERIKSA TENAGA PENDAMPING (AHMAD HUJAIRI,S.T)	
REVISI	
TIM PERENCANA SWAKELOLA	
 KETUA (IVAN SETIA BUDI)	
NAMA GAMBAR	SKALA
GAMBAR MANUAL	1 :.....
NO GAMBAR	JUMLAH LEMBAR

**KELOMPOK MASYARAKAT (POKMAS)
BERSATU
KELURAHAN LOABUAH KECAMATAN SUNGAI KUNJANG
KOTA SAMARINDA**

**RENCANA ANGGARAN BIAYA 2025
BIDANG INFRASTRUKTUR**

Kota : SAMARINDA
Kecamatan : SUNGAI KUNJANG
Kelurahan : LOABUAH

Kegiatan : Semenisasi
Volume 16 m3 : P-53mxL-3mxT-0,10m
Lokasi RT : RT.02
: GG.MASTUR

No.	URAIAN	Satuan	Volume	Harga Satuan	Total Biaya
(1)	(2)	(3)	(4)	(5)	(6) = (4) x (5)
1	Upah Kerja				
1	Kepala Tukang	HOK	5	173.000	865.000
2	Pekerja biasa 5 orang	HOK	5	150.000	3.750.000
				Sub Total Upah	4.615.000
2	Bahan				
1	Semen 50kg	Sak	104	85.000	8.840.000
2	Pasir Palu	m3	9	575.000	5.175.000
3	Batu pecah 2-3	m3	9	500.000	4.500.000
4	Meranti Balok	m3	0	3.500.000	875.000
5	Meranti Papan	m3	1	3.675.000	2.756.250
6	pasir urug	m3	15	244.000	3.660.000
				Sub Total Bahan	25.806.250
3	Alat Bantu				
1	Sewa Molen	unit/hari	5	367.500	1.837.500
2	Keranjang Pasir	buah	2	20.000	40.000
3	plastik cor	m	55	2.750	151.250
4	Prasasti	buah	1	550.000	550.000
				Sub Total Alat	2.578.750
TOTAL SEMENISASI					33.000.000

MENGETAHUI / MENYETUJUI
LURAH LOABUAH

(BUDI HARTONO S.SOS)
 NIP. 197512162000121002

PENDAMPING

(AHMAD HUJAIRI ST.)

Samarinda,..... 2025
KETUA TIM PERENCANA

(IVAN SETIA BUDI)

**PERHITUNGAN VOLUME PEKERJAAN
POKMAS BERSATU 2025**

KELURAHAN : LOABUAH

RT : 02

Gg.MASTUR

ton Camp 1:	panjang (m)	lebar (m)	tebal (m)
	53,3	3	0,10

Bahan untuk 1 m3 beton	Semen (Zak)	Pasir (Kg)	Koral (Kg)
	104,2548	9	9

I Pekerjaan Beton 1 : 2 : 3 (K-175)

$$53,3 \text{ m} \times 3 \text{ m} \times 0,1 \text{ m} = 15,99$$

Bahan	Koefisien						
Semen		326	Kg	x	15,99	=	5.213 Kg = 104,255 Zak (1 Zak semen = 50 Kg)
Pasir		760	Kg	x	15,99	=	12.152 Kg = 9 m3 (1 m3 = 1400 Kg)
Kerikil/koral		1029	Kg	x	15,99	=	16.454 Kg = 9 m3 (1 m3 = 1800 Kg)

POKMAS BERSATU
GG.MASTUR RT.02 LOABUAH

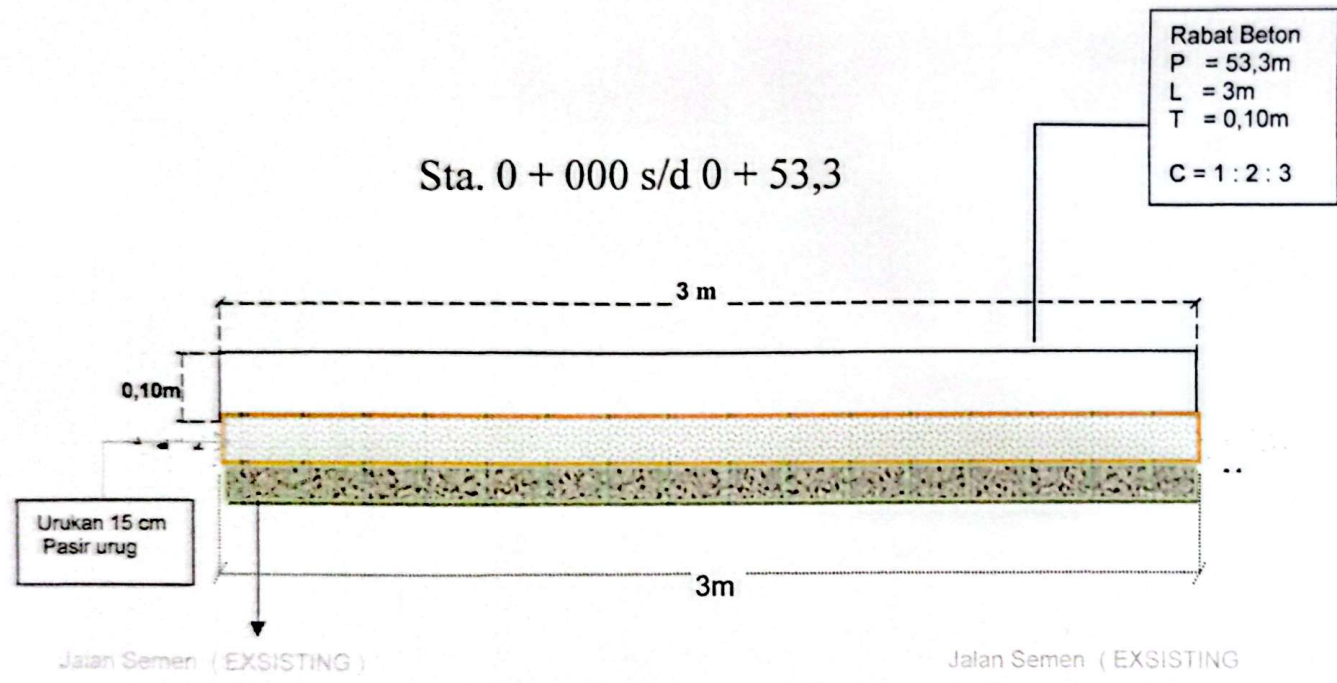

POTONGANMELINTANG
 SKALA 1 :

PEMERINTAH KOTA SAMARINDA

KEGIATAN
 PEMBERDAYAAN
 KELURAHAN LOABUAH

SUB KEGIATAN

PEMBANGUNAN SARANA
 DAN PRASARANA
 KELURAHANLOABUAH
 PEKERJAAN

SEMENISASI JALAN

LOKASI

Gg.MASTUR
 RT.02 LOABUAH



MENGETAHUI / MENYETUJUI
 LURAH
 (KPA SELAKU PPK)

(BUDI HARTONO S.SOS)
 NIP. 197512162000121002

DIPERIKSA
 TENAGA
 PENDAMING

(AHMAD HUDAIRI S.T.)
 TIM PERENCANA SWAKELOLA

KETUA
 (IVAN SETTA BUDI)

NAMA GAMBAR	SKALA
GAMBAR MANUAL	1 :
NO GAMBAR	JUMLAH LEMBAR

POKMAS BERSATU 2025
SEMENISASI JALAN GG.MASTUR RT.02
GAMBAR SITUASI

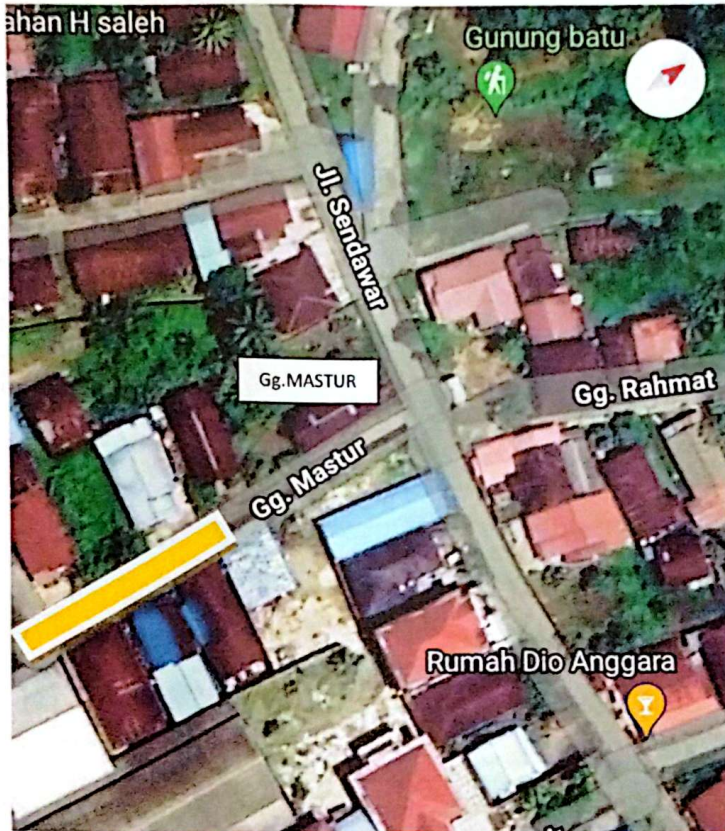

Semenisasi Jalan Gg.MASTUR RT.02	
Panjang	: 40 m
Lebar	: 3m
Tebal	: 0,10 m

	
PEMERINTAH KOTA SAMARINDA	
KEGIATAN PEMBERDAYAAN KELURAHAN LOABUAH	
SUB KEGIATAN	
PEMBANGUNAN SARANA DAN PRASARANA KELURAHAN LOABUAH	
PEKERJAAN	
SEMENISASI JALAN	
LOKASI	
Gg.MASTUR RT.02	
MENGETAHUI/MENYETUJUI	
 LURAH (KPA SELAKU PPK) (BUDI HARTONO S.SOS) NIP.197512162000121002	
DIPERIKSA	
TENAGA PEMBANTU	
 (AHMAD HUJAIRI,S.T)	
REVISI	
TIM PERENCANA SWAKELOLA	
KETUA	
 (IVAN SETIA BUDI)	
NAMA GAMBAR	SKALA
GAMBAR MANUAL	1 :.....
NO GAMBAR	JUMLAH LEMBAR

**KELOMPOK MASYARAKAT (POKMAS)
BERSATU
KELURAHAN LOABUAH KECAMATAN SUNGAI KUNJANG
KOTA SAMARINDA**

RENCANA ANGGARAN BIAYA 2025

Kota : SAMARINDA
Kecamatan : SUNGAI KUNJANG
Kelurahan : LOABUAH

Kegiatan : Semenisasi
Volume 7,74 m3 : P-43mxL-1,8mxT-0,10m
Lokasi RT : RT.02
: GG.RUKUN

No.	URAIAN	Satuan	Volume	Harga Satuan	Total Biaya
(1)	(2)	(3)	(4)	(5)	(6) = (4) x (5)
1	Upah Kerja				
1	Kepala Tukang	HOK	3	173.000	519.000
2	Pekerja biasa 5 orang	HOK	3	150.000	2.250.000
				Sub Total Upah	2.769.000
2	Bahan				
1	Semen 50kg	Sak	50	85.000	4.250.000
2	Pasir Palu	m3	4	575.000	2.300.000
3	Batu pecah 2-3	m3	4	500.000	2.000.000
4	pasir urug	m3	6	244.000	1.464.000
5	Meranti Balok	m3	0	3.500.000	700.000
7	Meranti Papan	m3	0	3.675.000	1.470.000
				Sub Total Bahan	12.184.000
	Alat Bantu				
3	1 Sewa Molen	unit/hari	3	367.500	1.102.500
2	Cangkul	buah	1	175.000	175.000
3	plastik cor	m	58	2.750	159.500
4	Keranjang Pasir	buah	3	20.000	60.000
5	Prasasti	buah	1	550.000	550.000
				Sub Total Alat	2.047.000
				TOTAL BIAYA	17.000.000

MENGETAHUI / MENYETUJUI
LURAH LOABUAH

(BUDI HARTONO S.SOS)
 NIP. 197512162000121002

PENDAMPING

(AHMAD HUJAIRI S.T.)

Samarinda,..... 2025 .
KETUA TIM PERENCANA

(IVAN SETIA BUDI)

**PERHITUNGAN VOLUME PEKERJAAN
POKMAS BERSATU 2025**

KELURAHAN : LOABUAH
RT : 02 Gg.Rukun

ton Camp 1:	panjang (m)	lebar (m)	tebal (m)
	43	1,8	0,10

Bahan untuk 1 m3 beton	Semen (Zak)	Pasir (Kg)	Koral (Kg)
	50,4648	4	4

I Pekerjaan Beton 1 : 2 : 3 (K-175) 43 m x 1,8 m x 0,1 m = 7,74

Bahan	Koefisien								
Semen		326	Kg	x	7,74	=	2.523	Kg	= 50,4648 Zak (1 Zak semen = 50 Kg)
Pasir		760	Kg	x	7,74	=	5.882	Kg	= 4 m3 (1 m3 = 1400 Kg)
Kerikil/koral		1029	Kg	x	7,74	=	7.964	Kg	= 4 m3 (1 m3 = 1800 Kg)

POKMAS BERSATU

GG.RUKUN RT.02 LOABUAH

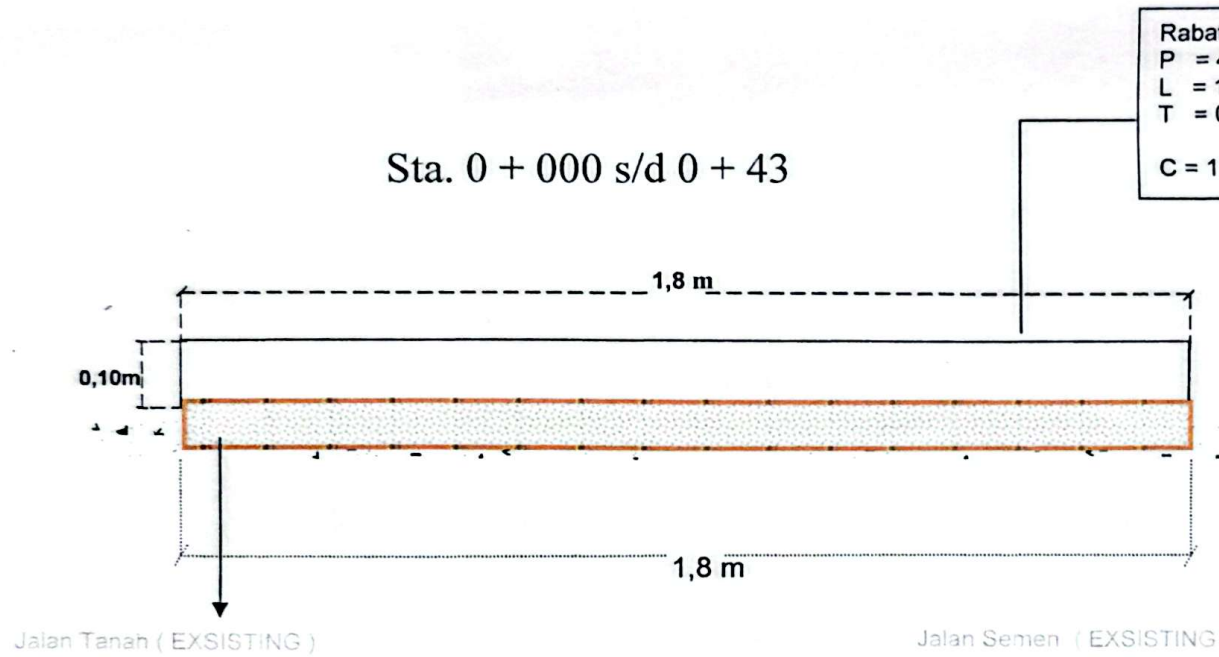

POTONGANMELINTANG

SKALA 1 :

PEMERINTAH KOTA
SAMARINDA

KEGIATAN
PEMBERDAYAAN
KELURAHAN LOABUAH

SUB KEGIATAN

PEMBANGUNAN SARANA
DAN PRASARANA
KELURAHANLOABUAH
PEKERJAAN

SEMENISASI JALAN

LOKASI

Gg.RUKUN
RT.02 LOABUAH

MENGETAHUI / MENYETUJUI

LURAH
(KPA SELAKU PPK)

(BUDI HARTONO S.SOS.)
NIP. 197512162000121002

DIPERIKSA

TENAGA
PENDAMPING

(AHMAD HUDAJI S.T.)
TIM PERENCANA SWAKELOLA

KETUA

(IVAN SETIA BUDI)

NAMA GAMBAR SKALA

GAMBAR
MANUAL 1 :

NO GAMBAR JUMLAH
LEMBAR

POKMAS BERSATU 2025
SEMENISASI JALAN GG.RUKUN RT.02
GAMBAR SITUASI

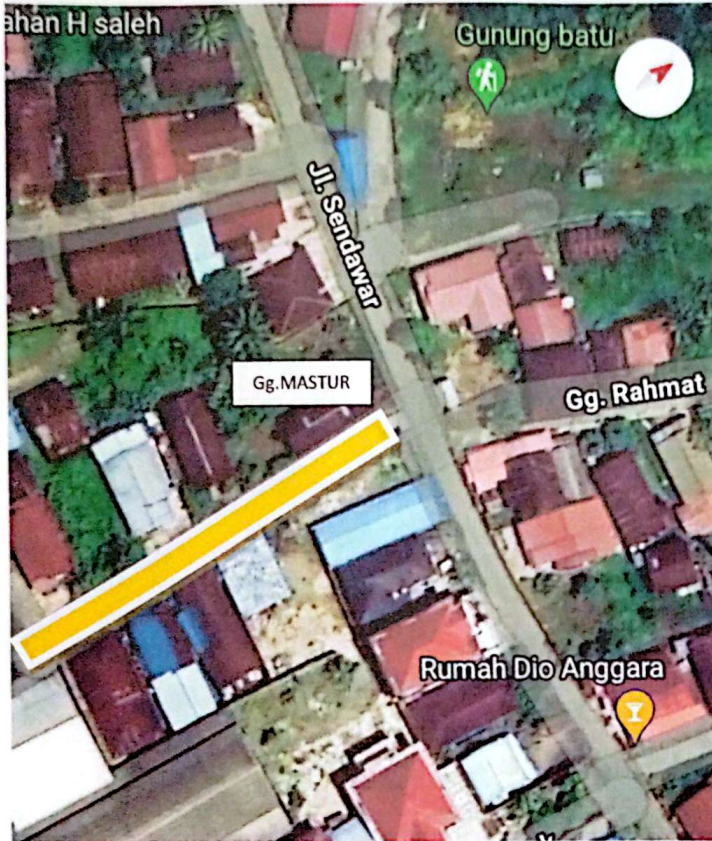

Semenisasi Jalan Gg.RUKUN RT.02	
Panjang	: 43 m
Lebar	: 1,8m
Tebal	: 0,10 m

PEMERINTAH KOTA SAMARINDA	
KEGIATAN PEMBERDAYAAN KELURAHAN LOABUAH	
SUB KEGIATAN	
PEMBANGUNAN SARANA DAN PRASARANA KELURAHAN LOABUAH	
PEKERJAAN	
SEMENISASI JALAN	
LOKASI	
Gg.RUKUN RT.02	
MENGETAHUI/MENYETUJUI	
LURAH (KPA SELAKU PPK) (BUDI HARTONO S,SOS) NIP.197512162000121002	
DIPERIKSA TENAGA PENDAMPING (AHMAD HUJAIRI,S.T)	
REVISI	
TIM PERENCANA SWAKELOLA	
KETUA (IVAN SETIA BUDI)	
NAMA GAMBAR	SKALA
GAMBAR MANUAL	1 :
NO GAMBAR	JUMLAH LEMBAR

**KELOMPOK MASYARAKAT (POKMAS)
BERSATU
KELURAHAN LOABUAH KECAMATAN SUNGAI KUNJANG
KOTA SAMARINDA**

**RENCANA ANGGARAN BIAYA 2025
BIDANG NON INFRASTRUKTUR
2025**

Kota : SAMARINDA
Kecamatan : SUNGAI KUNJANG
Kelurahan : LOABUAH

Kegiatan : BELANJA PENGADAAN
RT : RT.02

No.	URAIAN	Satuan	Volume	Harga Satuan	Total Biaya
(1)	(2)	(3)	(4)	(5)	(6) = (4) x (5)
	NAMA BARANG				
1	SPANDUK KEGIATAN	buah	3	150.000	450.000
2	SERAGAM DASAWISMA	buah	10	165.000	1.650.000
3	BAJU PDH	buah	7	250.000	1.750.000
4	Tong Sampah	buah	3	200.000	600.000
5	Pendukung Kegiatan	Paket	1	550.000	550.000
a	TINTAH PRINTER	Botol	2	150.000	300.000
b	KERTAS HVS 70 GRM	rim	2	65.000	130.000
c	MAP PLASTIK	Buah	15	8.000	120.000
	TOTAL BIAYA				5.000.000

MENGETAHUI / MENYETUJUI
LURAH LOABUAH



(BUDI HARTONO S.SOS)
NIP. 197512162000121002

PENDAMPING



(AHMAD HUJARI S.T)

Samarinda ,.....,.....2025
KETUA TIM PERENCANA



(IVAN SETIABUDI)

PEMERINTAH KOTA SAMARINDA

PROGRAM PEMBANGUNAN DAN PEMBERDAYAAN MASYARAKAT
(PRO-BEBAYA)

POKMAS BERSATU

SUB KEGIATAN
PEMBANGUNAN SARANA DAN PRASARANA
KELURAHAN LOABUAH

RT.03

KECAMATAN SUNGAI KUNJANNG
KOTA SAMARINDA

TAHUN ANGGARAN
2025

**KELOMPOK MASYARAKAT (POKMAS)
BERSATU
KELURAHAN LOABUAH KECAMATAN SUNGAI KUNJANG
KOTA SAMARINDA**

**RENCANA ANGGARAN BIAYA 2025
BIDANG INFRASTRUKTUR**

Kota : SAMARINDA
Kecamatan : SUNGAI KUNJANG
Kelurahan : LOABUAH

Kegiatan : PERBAIKAN JEMBATAN
Volume : P-30mxL-1mxT-1m
Lokasi RT : RT.03
Gg.SUNGAI

No.	URAIAN	Satuan	Volume	Harga Satuan	Total Biaya
(1)	(2)	(3)	(4)	(5)	(6) = (4) x (5)
1	Upah Kerja				
1	Kepala Tukang	HOK	5	173.000	865.000
2	Pekerja biasa 3 orang	HOK	5	150.000	2.250.000
				Sub Total Upah	3.115.000
2	Bahan				
1	Ulin Balok	M3	1,5	6.600.000	9.900.000
2	Ulin Papan	m3	1	7.000.000	7.000.000
				Sub Total Bahan	16.900.000
3	Alat Bantu				
1	Gergaji Kayu	buah	2	85.000	170.000
2	Palu	buah	2	126.000	252.000
3	Baut 3/8	Psg	96	33.000	3.168.000
4	Paku Ulin 1,5"-5"	kg	10	22.000	220.000
5	Paku Ulin 1"	buah	1	25.000	25.000
6	Prasasti	buah	1	550.000	550.000
				Sub Total Alat	4.385.000
TOTAL BIAYA					24.400.000

 MENGETAHUI / MENYETUJUI
 LURAH LOABUAH
 (BUDI HARTONO S.SOS)
 NIP..197512162000121002

PENDAMPING

 (AHMAD HUJHRI .ST.)

Samarinda,.....,..... 2025
 KETUA TIM PERENCANA

 (IVAN SETIA BUDI)

POKMAS BERSATU

GAMBAR POTONGAN PERBAIKAN JEMBATAN RT.03

GAMBAR TAMPAK ATAS

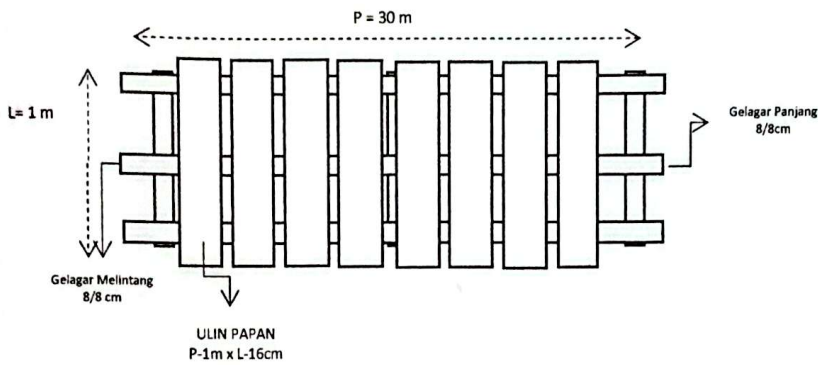

GAMBAR TAMPAK SAMPING

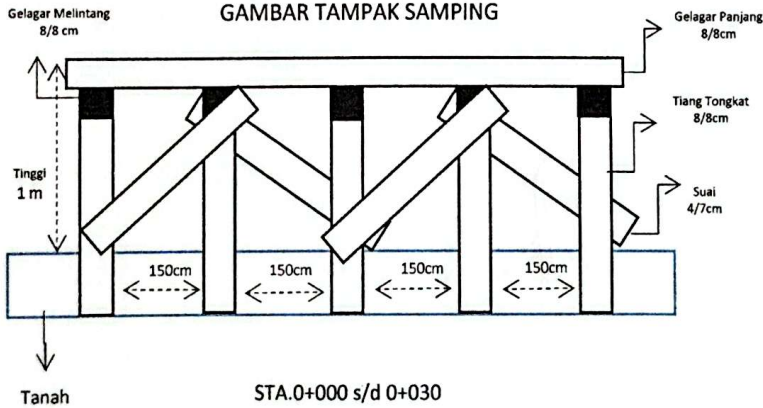

	
PEMERINTAH KOTA SAMARINDA	
KEGIATAN	
PEMBERDAYAAN KELURAHAN LOABUAH	
SUB KEGIATAN	
PEMBANGUNAN SARANA DAN PRASARANA KELURAHANLOABUAH	
PEKERJAAN	
PERBAIKAN JEMBATAN	
LOKASI	
RT.03 LOA BUAH	
MENGETAHUI/MENYETUJUI	
 LURAH (KPA SELAKU KEPALA PPK (BUDI HARTONO, S.Sos) NIP.197512162000121002	
DIPERIKSA	
TENAGA PENDAMING	
 (AHMAD H. ARI, S.T.)	
REVISI	
TIM PERENCANA SWAKELOLA	
KETUA	
 (IVAN SETIA BUDI)	
NAMA GAMBAR	SKALA
GAMBAR MANUAL	1 :
NO GAMBAR	JUMLAH LEMBAR

POKMAS BERSATU 2025
PERBAIKAN JEMBATAN Gg.SUNGAI RT.03
GAMBAR SITUASI

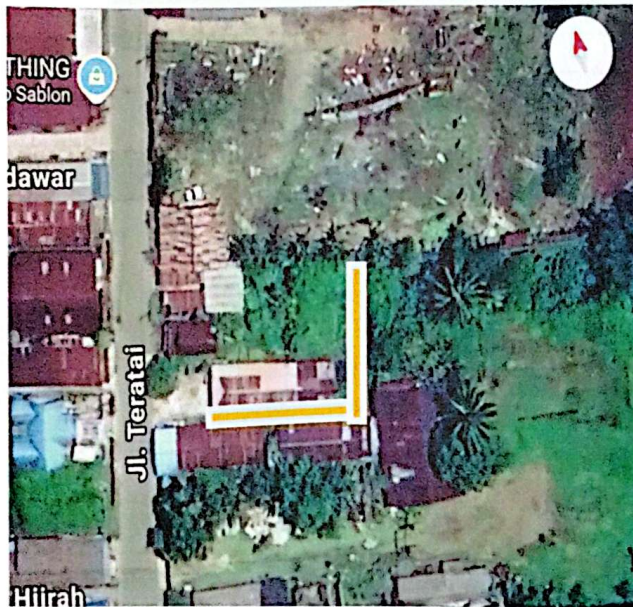

PERBAIKAN JEMBATAN	
Gg.SUNGAI RT.03	
Panjang	: 30 m
Lebar	: 1m
Tebal	: 1 m

	
PEMERINTAH KOTA SAMARINDA	
KEGIATAN	
PEMBERDAYAAN KELURAHAN	
LOABUAH	
SUB KEGIATAN	
PEMBANGUNAN SARANA DAN	
PRASARANA KELURAHAN	
LOABUAH	
PEKERJAAN	
PERBAIKAN JEMBATAN	
LOKASI	
Gg.SUNGAI	
RT.03	
MENGETAHUI/MENYETUJUI	
LURAH	
(KPA SELAKU PPK)	
	
(BUDI HARTONO S.SOS)	
NIP.197512162000121002	
DIPEKSA	
TENAGA PANDU MPPING	
	
(AHMAD HUJARI,S.T)	
REVISI	
TIM PERENCANA SWAKELOLA	
KETUA	
	
(IVAN SETIA BUDI)	
NAMA GAMBAR	SKALA
GAMBAR MANUAL	1 :.....
NO GAMBAR	JUMLAH LEMBAR

**KELOMPOK MASYARAKAT (POKMAS)
BERSATU
KELURAHAN LOABUAH KECAMATAN SUNGAI KUNJANG
KOTA SAMARINDA**

**RENCANA ANGGARAN BIAYA 2025
BIDANG INFRASTRUKTUR**

Kota : SAMARINDA
Kecamatan : SUNGAI KUNJANG
Kelurahan : LOABUAH

Kegiatan : Perbaikan Jembatan
Volume : P.2mXL.4mXT.O,75m
Lokasi RT : RT.03
: Gg.SENDAWAR

No.	URAIAN	Satuan	Volume	Harga Satuan	Total Biaya
(1)	(2)	(3)	(4)	(5)	(6) = (4) x (5)
1	Upah Kerja				
1	Kepala Tukang	HOK	4	173.000	692.000
2	Pekerja biasa 3 orang	HOK	4	150.000	1.800.000
				Sub Total Upah	2.492.000
2	Bahan				
1	Semen 5Kg	Zak	15	85.000	1.275.000
2	Batu Pecah 2/3	m3	1	500.000	500.000
3	Pasir Tenggarong	m3	3	250.000	750.000
4	Batu Gunung	m3	4,00	750.000	3.000.000
5	Ulin Balok	m3	0,5	6.600.000	3.300.000
6	Ulin Papan	m3	0,2	7.000.000	1.400.000
				Sub Total Bahan	10.225.000
3	Alat Bantu				
1	Besi beton polos fullA 10x12	btg	10	68.000	680.000
2	Baut 3/8	psg	36	33.000	1.188.000
3	Sewa Molen	unit/Hari	1	367.500	367.500
4	Catok	buah	1	20.000	20.000
5	Plastik Cor	buah	10	2.750	27.500
				Sub Total Alat	2.283.000
TOTAL BIAYA					15.000.000

MENGETAHUI / MENYETUJUI
LURAH LOABUAH



(BUDI HARTONO S.SOS)
NIP. 197512162000121002

PENDAMPING



(AHMAD HUMPRI .ST)

Samarinda....., 2025
KETUA TIM PERENCANA



(IVAN SETIA BUDI)

POKMAS BERSATU

GAMBAR POTONGAN
PERBAIKAN JEMBATAN
JI.SENDAWAR

GAMBAR TAMPAK ATAS

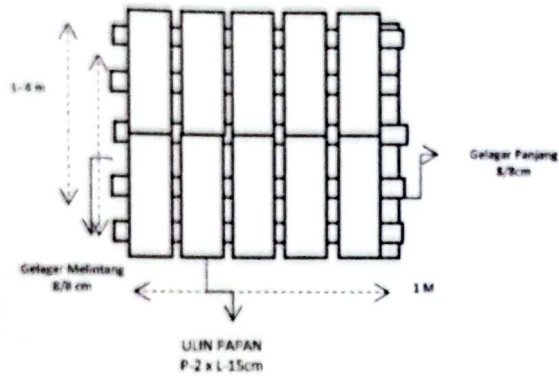

GAMBAR TAMPAK SAMPING

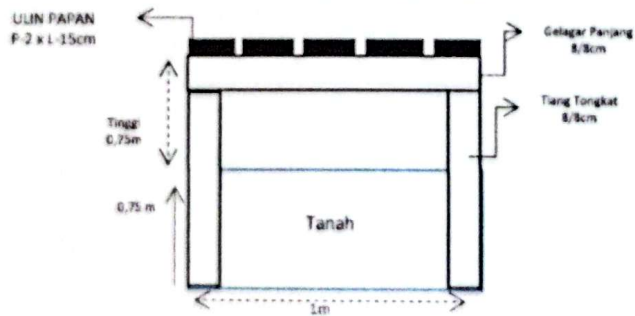

STA.0+000 s/d 0+002

	
PEMERINTAH KOTA SAMARINDA	
KEGIATAN	
PEMBERDAYAAN KELURAHAN LOABUAH	
SUB KEGIATAN	
PEMBANGUNAN SARANA DAN PRASARANA KELURAHAN LOABUAH	
PEKERJAAN	
PERBAIKAN JEMBATAN	
LOKASI	
JI.SENDAWAR RT.03 LOABUAH	
MENGETAPENHUI/MENYETUJUI	
 LURAH (KPA SELAKU KEPALA PPK) (BUDI HARTONO, S.Sos.) NIP. 197512162000121002	
DIPERIKSA	
TENAGA PENDAMPING  (AHMAD FAUZI, S.T.)	
REVISI	
TIM PERENCANA SWAKELOLA	
KETUA	
 (IVAN SETIA BUDI)	
NAMA GAMBAR	SKALA
GAMBAR MANUAL	1 :
NO GAMBAR	JUMLAH LEMBAR

POKMAS BERSATU 2025
PERBAIKAN JEMBATAN JL.SENDAWAR RT.03
GAMBAR SITUASI

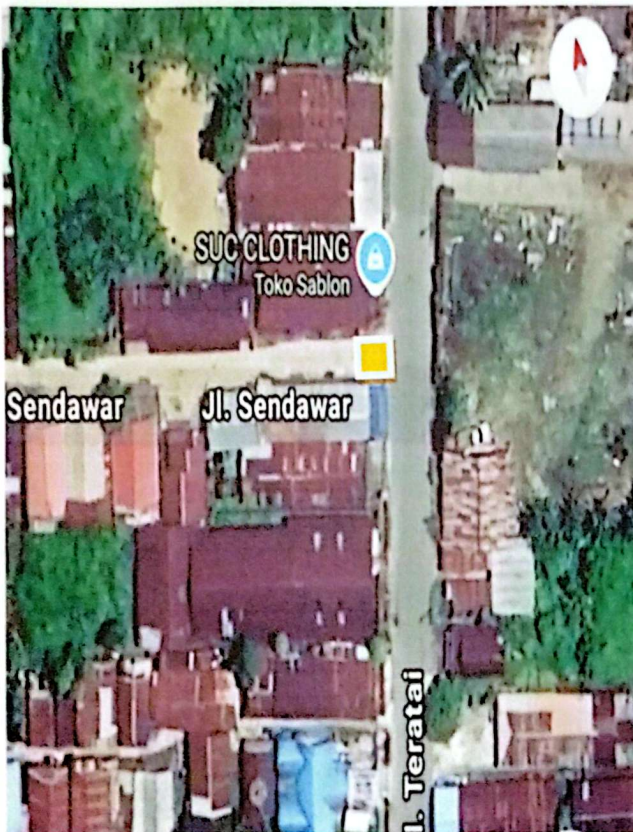

PERBAIKAN JEMBATAN JL.SENDAWAR RT.03	
Panjang	: 2 m
Lebar	: 4m
Tebal	: 0,75 m
	

	
PEMERINTAH KOTA SAMARINDA KEGIATAN PEMBERDAYAAN KELURAHAN LOABUAH	
SUB KEGIATAN	
PEMBANGUNAN SARANA DAN PRASARANA KELURAHAN LOABUAH	
PEKERJAAN	
PERBAIKAN JEMBATAN	
LOKASI	
JL.SENDAWAR RT.03	
MENGETAHUI/MENYETUJUI	
LURAH (KPA SELAKU PPK)  (BUDI HARTONO S.SOS) <small>NIP.197512162000121002</small>	
DIPERIKSA	
TENAGA PENDAMPING  (AHMAD HUJIRI,S.T)	
REVISI	
TIM PERENCANA SWAKELOLA	
KETUA  (IVAN SETIA BUDI)	
NAMA GAMBAR	SKALA
GAMBAR MANUAL	1 :---
NO GAMBAR	JUMLAH LEMBAR

POKMAS BERSATU

Jl.SENDAWAR RT.03 LOABUAH

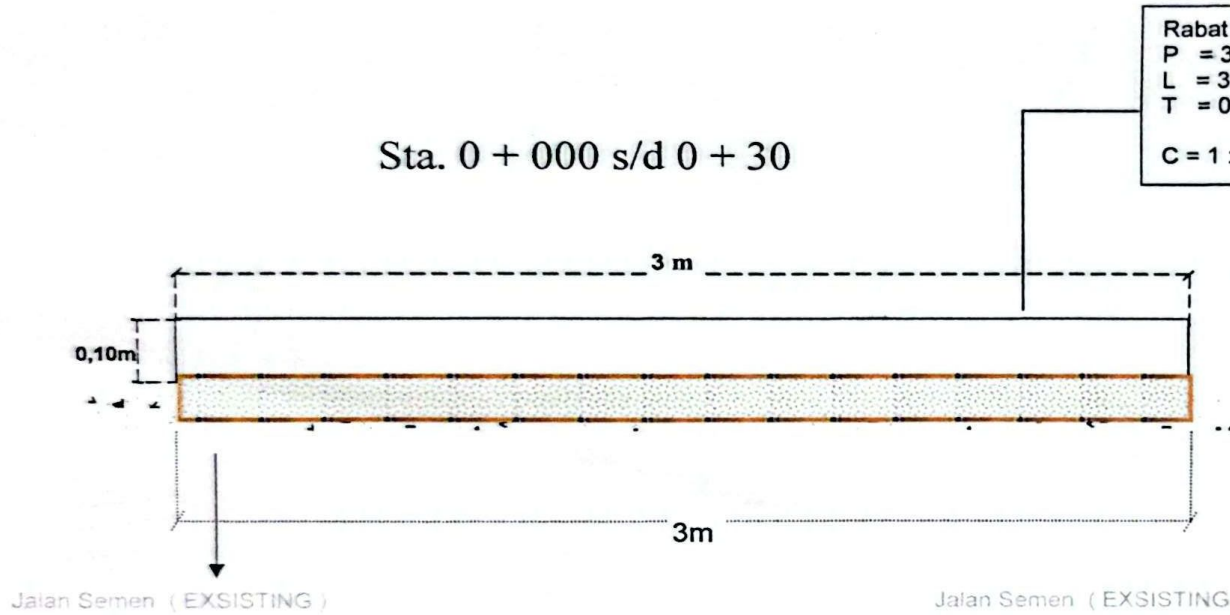

POTONGANMELINTANG

SKALA 1 :.....

PEMERINTAH KOTA
SAMARINDA

KEGIATAN
PEMBERDAYAAN
KELURAHAN LOABUAH

SUB KEGIATAN

PEMBANGUNAN SARANA
DAN PRASARANA
KELURAHANLOABUAH
PEKERJAAN

SEMENISASI JALAN

LOKASI

Jl.Sendawar
RT.03 LOABUAH
MENGETAHUI / MENYETUJUI

LURAH
(KPA SELAKU PPK)

(BUDI HARTONO S.SOS)
NIP. 197512162000121002

DIPERIKSA
TENAGA
PENDAMPING

(AHMAD ABUARI S.T.)
TIM PERENCANA SWAKELOLA

KETUA

(IVAN SETIA BUDI)

NAMA GAMBAR SKALA

GAMBAR
MANUAL 1 :.....

NO GAMBAR JUMLAH
LEMBAR

POKMAS BERSATU 2025
SEMENISASI JL.SENDAWAR RT.03
GAMBAR SITUASI

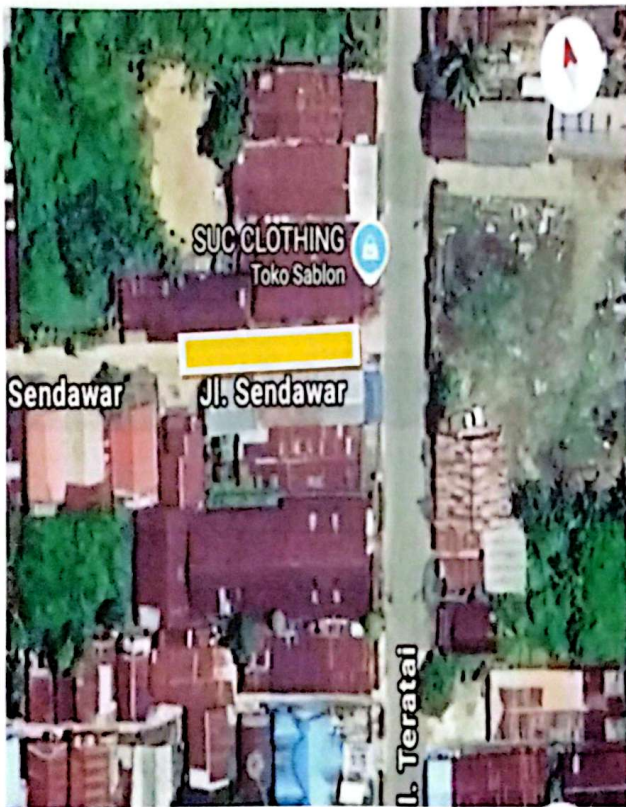

SEMENISASI	
JL.SENDAWAR RT.03	
Panjang	: 30m
Lebar	: 3m
Tebal	: 0,10 m
	

	
PEMERINTAH KOTA SAMARINDA	
KEGIATAN	
PEMBERDAYAAN KELURAHAN LOABUAH	
SUB KEGIATAN	
PEMBANGUNAN SARANA DAN PRASARANA KELURAHAN LOABUAH	
PEKERJAAN	
SEMENISASI	
LOKASI	
JL.SENDAWAR RT.03	
MENGETAHUI/MENSETUJUI	
LURAH (KPA SELAKU PPK)  (<u>BUDI HARTONO S,SOS</u>) NIP.197512162000121002	
DIPERIKSA TENAGA PENDAMPING  (<u>AMMAD HUJAIRI,S.T</u>)	
REVISI TIM PERENCANA SWAKELOLA KETUA  (<u>IVAN SETIA BUDI</u>)	
NAMA GAMBAR	SKALA
GAMBAR MANUAL	1 :
NO GAMBAR	JUMLAH LEMBAR

**KELOMPOK MASYARAKAT (POKMAS)
BERSATU
KELURAHAN LOABUAH KECAMATAN SUNGAI KUNJANG
KOTA SAMARINDA**

**RENCANA ANGGARAN BIAYA 2025
BIDANG NON INFRASTRUKTUR
2025**

Kota : SAMARINDA
Kecamatan : SUNGAI KUNJANG
Kelurahan : LOABUAH

Kegiatan : BELANJA PENGADAAN
RT : RT.03

No.	URAIAN	Satuan	Volume	Harga Satuan	Total Biaya
(1)	(2)	(3)	(4)	(5)	(6) = (4) x (5)
	NAMA BARANG				
1	SPANDUK KEGIATAN	buah	3	150.000	450.000
2	SERAGAM DASAWISMA	buah	20	250.000	5.000.000
3	BAJU PDH	buah	7	250.000	1.750.000
4	Tong Sampah	buah	3	200.000	600.000
5	UMBUL - UMBUL	buah	30	70.000	2.100.000
6	Pendukung Kegiatan	Paket	1	700.000	700.000
a	TINTAH PRINTER	Botol	3	150.000	450.000
b	KERTAS HVS 70 GRM	rim	2	65.000	130.000
c	MAP PLASTIK	Buah	15	8.000	120.000
	TOTAL BIAYA				10.600.000

MENGETAHUI / MENYETUJUI
LURAH LOABUAH



(BUDI HARTONO S.SOS)
NIP. 197512162000121002

PENDAMPING



(AHMAD HUDA ARI S.T)

Samarinda ,.....,.....2025

KETUA TIM PERENCANA



(IVAN SETIABUDI)

PEMERINTAH KOTA SAMARINDA

PROGRAM PEMBANGUNAN DAN PEMBERDAYAAN MASYARAKAT
(PRO-BEBAYA)

POKMAS BERSATU

SUB KEGIATAN
PEMBANGUNAN SARANA DAN PRASARANA
KELURAHAN LOABUAH

RT.10

KECAMATAN SUNGAI KUNJANNG
KOTA SAMARINDA

TAHUN ANGGARAN
2025

**KELOMPOK MASYARAKAT (POKMAS)
BERSATU
KELURAHAN LOABUAH KECAMATAN SUNGAI KUNJANG
KOTA SAMARINDA**

**RENCANA ANGGARAN BIAYA 2025
BIDANG INFRASTRUKTUR**

Kota : SAMARINDA
Kecamatan : SUNGAI KUNJANG
Kelurahan : LOABUAH

Kegiatan : Perbaikan Jembatan
Volume : P.2mXL4,5mXT.1,30m
Lokasi RT : RT.10
: Gg.Lobang 12

No.	URAIAN	Satuan	Volume	Harga Satuan	Total Biaya
(1)	(2)	(3)	(4)	(5)	(6) = (4) x (5)
1	Upah Kerja				
1	Kepala Tukang	HOK	9	173.000	1.557.000
2	Pekerja biasa 4 orang	HOK	9	150.000	5.400.000
				Sub Total Upah	6.957.000
2	Bahan				
1	Semen 50k	Zak	36	85.000	3.060.000
2	Pasir Tenggarong	m3	5	250.000	1.250.000
3	Batu pecah 2/3	m3	2	500.000	1.000.000
4	Batu Gunung	m3	5,00	750.000	3.750.000
5	Pasir urug	m3	6	244.000	1.464.000
6	Ulin Balok	m3	0,7	6.600.000	4.620.000
7	Ulin Papan	m3	0,3	7.000.000	2.100.000
				Sub Total Bahan	17.244.000
3	Alat Bantu				
1	Besi Beton polos fullA 10x12	btg	30	68.000	2.040.000
2	Baut3/8-10	psg	40	33.000	1.320.000
3	Sewa Molen	unit/hari	1	367.500	367.500
4	plastik Cor	m3	26	2.750	71.500
				Sub Total Alat	3.799.000
TOTAL BIAYA					28.000.000

MENGETAHUI / MENYETUJUI
LURAH LOABUAH

(BUDI HARTONO S.SOS)
 NIP. 197512162000121002

PENDAMPING

(AHMAD HUJAIRI S.T)

Samarinda....., 2025
KETUA TIM PERENCANA



(IVAN SETIA BUDI)

POKMAS BERSATU

GAMBAR POTONGAN

PERBAIKAN JEMBATAN LOBANG 12 RT.10

GAMBAR TAMPAK ATAS

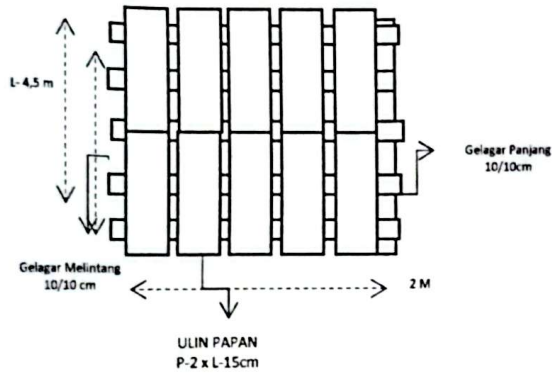

GAMBAR TAMPAK SAMPING

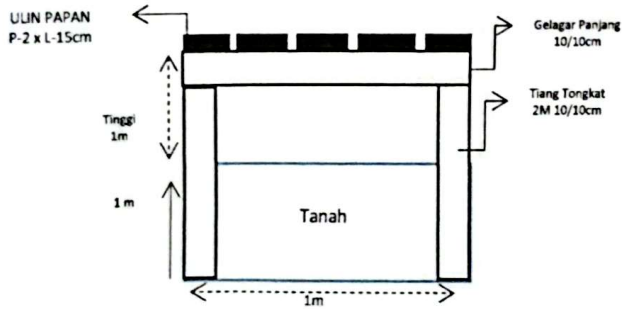

STA.0+000 s/d 0+002

 PEMERINTAH KOTA SAMARINDA	
KEGIATAN	
PEMBERDAYAAN KELURAHAN LOABUAH	
SUB KEGIATAN	
PEMBANGUNAN SARANA DAN PRASARANA KELURAHAN LOABUAH	
PEKERJAAN	
PERBAIKAN JEMBATAN	
LOKASI	
LOBANG 12 RT.10 LOABUAH	
MENGETAPEHUI/MENYETUJUI	
 LURAH (KPA SELAKU KEPALA PPK) (BUDI HARTONO, S.Sos) NIP. 197512162000121002	
DIPERIKSA	
TENAGA PENDAMPING  (AHMAD FAUZAN, S.T.)	
REVISI	
TIM PERENCANA SWAKELOLA	
KETUA	
 (IVAN SETIA BUDI)	
NAMA GAMBAR	SKALA
GAMBAR MANUAL	1 :
NO GAMBAR	JUMLAH LEMBAR

POKMAS BERSATU
PERBAIKAN JEMBATAN
LOBANG 12 RT.10 LOABUAH

Sta. 0 + 000 s/d 0 + 002

Rabat Beton
 P = 2m
 L = 4,5m
 T = 0,15m
 C = 1 : 2 : 3

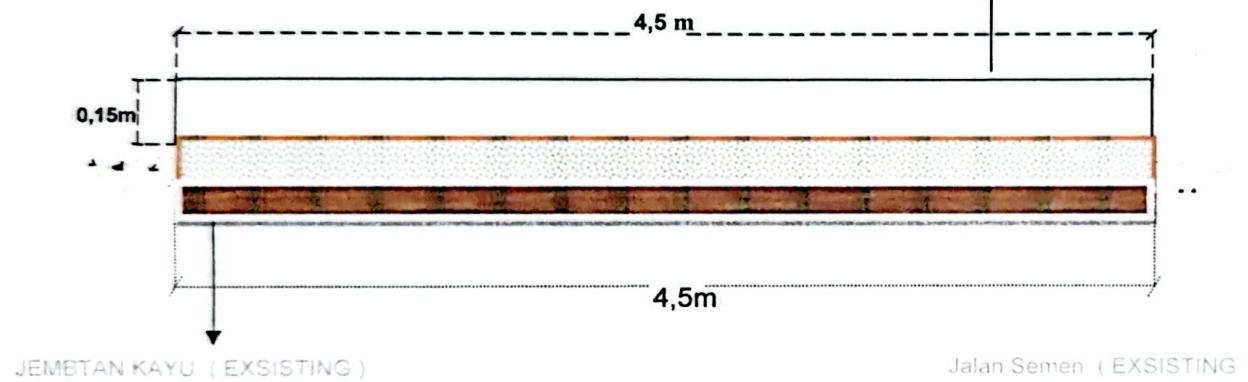

POTONGAN MELINTANG
 SKALA 1 :



PEMERINTAH KOTA
 SAMARINDA

KEGIATAN
 PEMBERDAYAAN
 KELURAHAN LOABUAH

SUB KEGIATAN

PEMBANGUNAN SARANA
 DAN PRASARANA
 KELURAHAN LOABUAH
 PEKERJAAN

PERBAIKAN JEMBATAN

LOKASI

LOBANG 12
 RT.10 LOABUAH
 MENGETAHUI / MENYETUJUI
 LURAH
 (KPA SELAKU PPK)
 (BUDI HARTONO S.SOS)
 NIP. 197312152000121002

DIPERIKSA
 TENAGA
 PENDAMPING

AHMAD HOHRI S.T.
 TIM PERENCANA SWAKELOLA

KETUA

(IVAN SETIA BUDI)

NAMA GAMBAR SKALA

GAMBAR MANUAL 1

NO GAMBAR JUMLAH LEMBAR

POKMAS BERSATU 2025
PERBAIKAN JEMBATAN Gg.LOBANG 12 RT.10
GAMBAR SITUASI

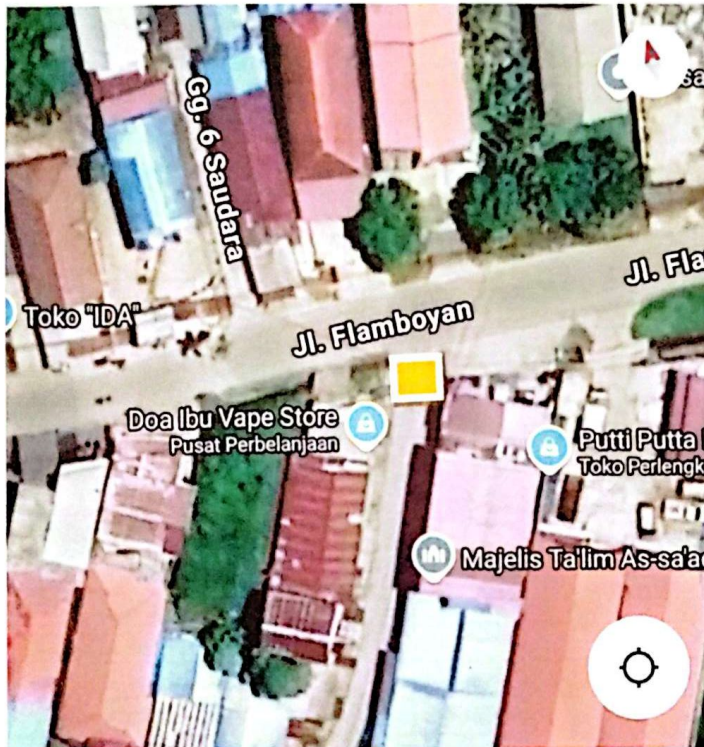

PERBAIKAN JEMBATAN	
Gg.LOBANG 12 RT.10	
Panjang	: 2 m
Lebar	: 4,5m
Tebal	: 1,30 m
	

	
PEMERINTAH KOTA SAMARINDA	
KEGIATAN PEMBERDAYAAN KELURAHAN LOABUAH	
SUB KEGIATAN	
PEMBANGUNAN SARANA DAN PRASARANA KELURAHAN LOABUAH	
PEKERJAAN	
PERBAIKAN JEMBATAN	
LOKASI	
Gg.LOBANG 12 RT.10	
MENGETAHUI/MENYETUJUI	
LURAH (KPA SELAKU PPK)  (BUDI HARTONO S.SOS) <small>NIP.197512162000121002</small>	
DIPERIKSA TENAGA PENYAMPING  (AHMAD HUJAIRI,S.T)	
REVISI	
TIM PERENCANA SWAKELOLA	
KETUA  (IVAN SETIA BUDI)	
NAMA GAMBAR	SKALA
GAMBAR MANUAL	1 : ---
NO GAMBAR	JUMLAH LEMBAR

**PERHITUNGAN VOLUME PEKERJAAN
POKMAS BERSATU 2025**

KELURAHAN : LOABUAH
RT : 10 Gg.KALAMUR

ton Camp 1:	panjang (m)	lebar (m)	tebal (m)
	15	4	0,15

Bahan untuk 1 m3 beton	Semen (Zak)	Pasir (Kg)	Koral (Kg)
	58,68	5	5

I Pekerjaan Beton 1 : 2 : 3 (K-175) 15 m x 4 m x 0,15 m = 9

Bahan	Koefisien										
Semen		326	Kg	x	9	=	2.934	Kg	=	58,68	Zak (1 Zak semen = 50 Kg)
Pasir		760	Kg	x	9	=	6.840	Kg	=	5	m3 (1 m3 = 1400 Kg)
Kerikil/koral		1029	Kg	x	9	=	9.261	Kg	=	5	m3 (1 m3 = 1800 Kg)

POKMAS BERSATU
Gg.KALAMUR RT.10 LOABUAH

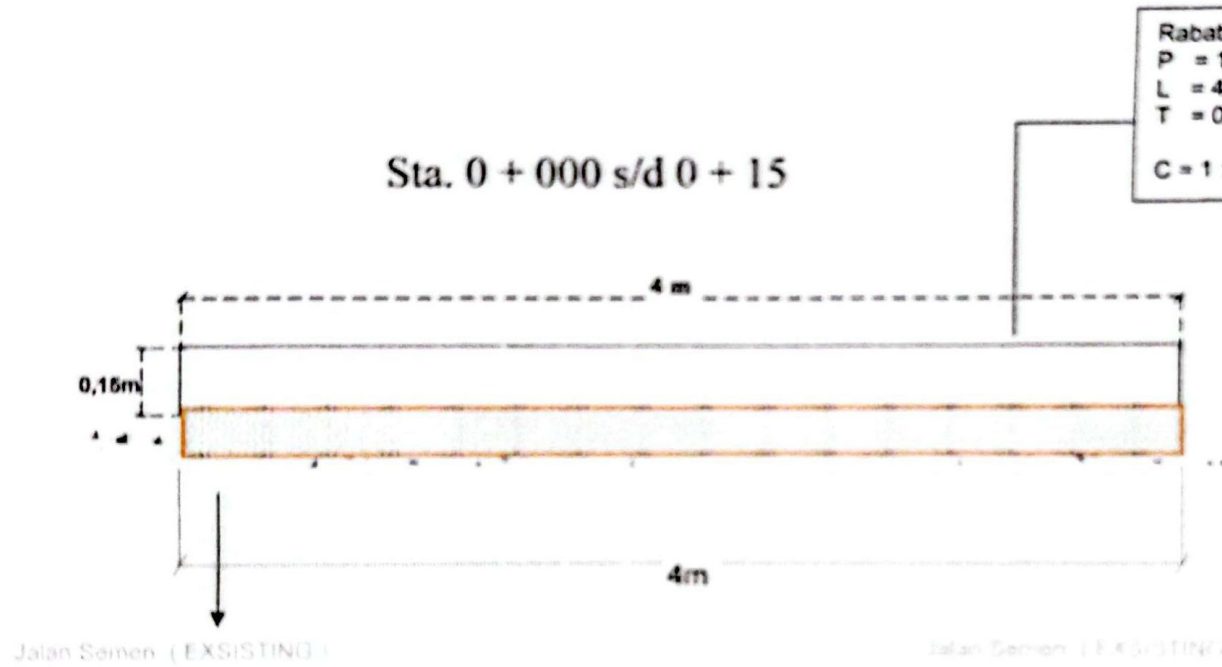

POTONGANMELINTANG
 SKALA 1 :



PEMERINTAH KOTA
 SAMARINDA

KEGIATAN
 PEMBERDAYAAN
 KELURAHAN LOABUAH

SUB KEGIATAN

PEMBANGUNAN SARANA
 DAN PRASARANA
 KELURAHANLOABUAH
 PEKERJAAN

SEMENISASI JALAN

LOKASI

Gg.KALAMUR
 RT.10 LOABUAH
 MENGETAHUI / MENYETUJUI

LURAH
 (KPA SELAKU PPK)

 (BUDHARTO S.SOS)
 NIP. 197512152000121002

DIPERIKSA
 TENAGA
 PENDAMPING

(AHMAD MUJI S.T)
 TIM PERENCANA SWAKELOLA

KETUA

(IVAN SETIA BUDI)

NAMA GAMBAR SKALA

GAMBAR
 MANUAL 1

NO GAMBAR JUMLAH
 LEMBAR

POKMAS BERSATU 2025
SEMENISASI Gg.KALAMUR RT.10
GAMBAR SITUASI

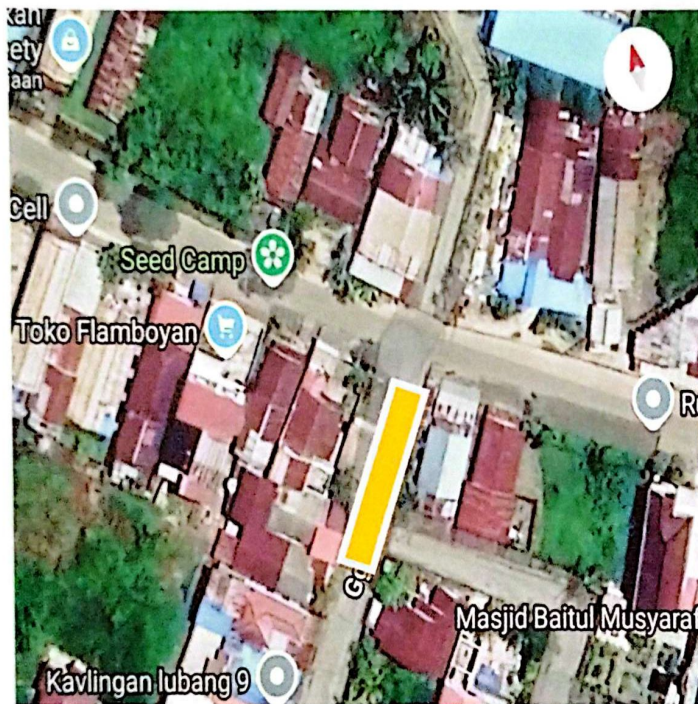

SEMENISASI	
Gg.KALAMUR RT.10	
Panjang	: 15m
Lebar	: 4m
Tebal	: 0,15 m
	

	
PEMERINTAH KOTA SAMARINDA	
KEGIATAN	
PEMBERDAYAAN KELURAHAN	
LOABUAH	
SUB KEGIATAN	
PEMBANGUNAN SARANA DAN PRASARANA KELURAHAN	
LOABUAH	
PEKERJAAN	
SEMENISASI	
LOKASI	
Gg.KALAMUR	
RT.10	
MENGETAHUI/MENSETUJUI	
 LURAH (KPA SELAKU PPK) (BUDI HARTONO S.SOS) NIP.197512162000121002	
DIPERIKSA	
TENAGA PENDAMPING	
 (AHMAD HUJAIRI,S.T)	
REVISI	
TIM PERENCANA SWAKELOLA	
KETUA	
 (IVAN SETIA BUDI)	
NAMA GAMBAR	SKALA
GAMBAR MANUAL	1 :.....
NO GAMBAR	JUMLAH LEMBAR

**KELOMPOK MASYARAKAT (POKMAS)
BERSATU
KELURAHAN LOABUAH KECAMATAN SUNGAI KUNJANG
KOTA SAMARINDA**

**RENCANA ANGGARAN BIAYA 2025
BIDANG NON INFRASTRUKTUR
2025**

Kota : SAMARINDA

Kegiatan : BELANJA PENGADAAN

Kecamatan : SUNGAI KUNJANG

RT : RT.10

Kelurahan : LOABUAH

No.	URAIAN	Satuan	Volume	Harga Satuan	Total Biaya
(1)	(2)	(3)	(4)	(5)	(6) = (4) x (5)
	NAMA BARANG				
1	SPANDUK KEGIATAN	buah	3	150.000	450.000
2	SERAGAM DASAWISMA	buah	20	150.000	3.000.000
3	BAJU PDH	buah	7	250.000	1.750.000
4	Tong Sampah	buah	3	200.000	600.000
5	CCTV	buah	6	550.000	3.300.000
6	LAMPU TENAGA SURYA	buah	2	1.500.000	3.000.000
7	ALAT HABSXI	set	1	8.100.000	8.100.000
8	UMBUL - UMBUL	set	1	1.000.000	1.000.000
9	Pendukung Kegiatan	Paket	1	800.000	800.000
a	TINTAH PRINTER	Botol	4	150.000	600.000
b	KERTAS HVS 70 GRM	rim	2	65.000	130.000
c	clip Kertas kecil	buah	1	6.000	6.000
d	MAP PLASTIK	Buah	8	8.000	64.000
	TOTAL BIAYA				22.000.000

MENGETAHUI / MENYETUJUI
LURAH LOABUAH

(BUDI HARTONO S.SOS)
NIP..197512162000121002

PENDAMPING

(AHMAD HYAIRI .S.T)

Samarinda ,.....,.....2025
KETUA TIM PERENCANA

(IVAN SETIABUDI)

PEMERINTAH KOTA SAMARINDA

PROGRAM PEMBANGUNAN DAN PEMBERDAYAAN MASYARAKAT
(PRO-BEBAYA)

POKMAS BERSATU

SUB KEGIATAN
PEMBANGUNAN SARANA DAN PRASARANA
KELURAHAN LOABUAH

RT.12

KECAMATAN SUNGAI KUNJANNG
KOTA SAMARINDA

TAHUN ANGGARAN
2025

**PERHITUNGAN VOLUME PEKERJAAN
POKMAS BERSATU 2025**

KELURAHAN : LOABUAH

RT : 12

Gg.DAHLIA

ton Camp 1:	panjang (m)	lebar (m)	tebal (m)
	77	3	0,10

Bahan untuk 1 m3 beton	Semen (Zak)	Pasir (Kg)	Koral (Kg)
	150,612	13	13

I Pekerjaan Beton 1 : 2 : 3 (K-175) 77 m x 3 m x 0,1 m = 23,1

Bahan	Koefisien										
Semen		326	Kg	x	23,1	=	7.531	Kg	=	150,612	Zak (1 Zak semen = 50 Kg)
Pasir		760	Kg	x	23,1	=	17.556	Kg	=	13	m3 (1 m3 = 1400 Kg)
Kerikil/koral		1029	Kg	x	23,1	=	23.770	Kg	=	13	m3 (1 m3 = 1800 Kg)

POKMAS BERSATU

Gg.DAHLIA RT.12 LOABUAH

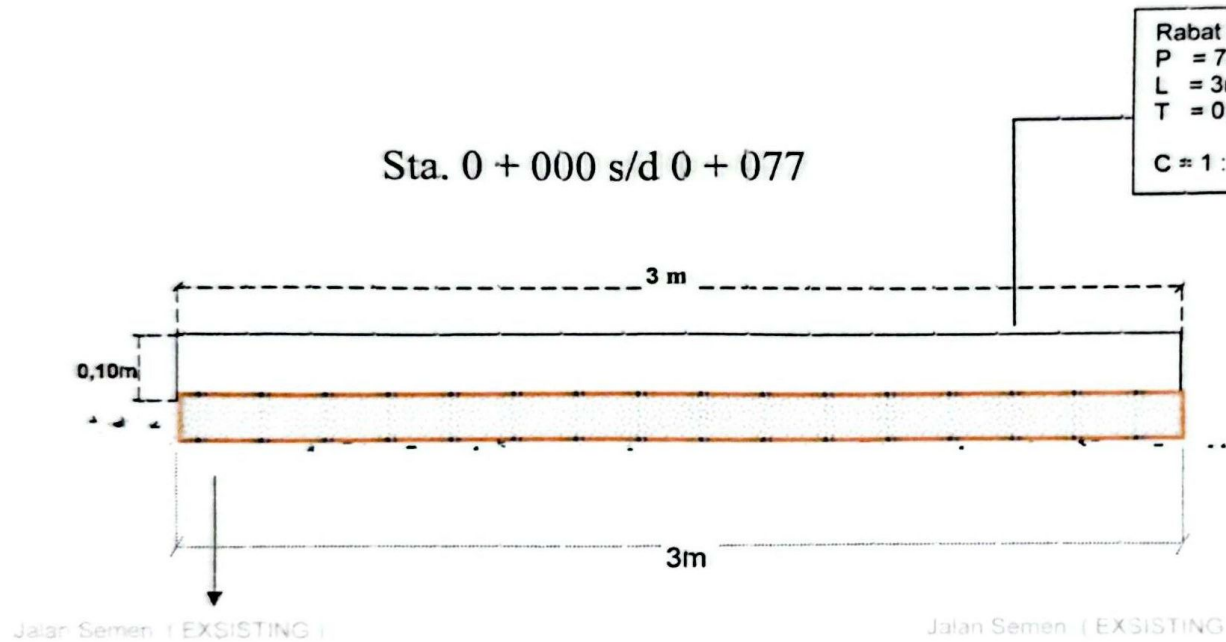

POTONGANMELINTANG

SKALA 1 :



PEMERINTAH KOTA
SAMARINDA

KEGIATAN
PEMBERDAYAAN
KELURAHAN LOABUAH

SUB KEGIATAN

PEMBANGUNAN SARANA
DAN PRASARANA
KELURAHANLOABUAH
PEKERJAAN

SEMENISASI JALAN

LOKASI

Gg.DAHLIA
RT.12 LOABUAH
MENGETAHUI, MENYETUJUI

LURAH
(KPA SELAKUPPK)

(BUDI HARTONO S.SOS)
NIP. 197512162004121002

DIPERIKSA
TENAGA
PENDAMPING

(AHMAD ROJAIRI S.T.)
TIM PERENCANA SWAKELOLA

KETUA

(IVAN SETIA BUDI)

NAMA GAMBAR SKALA

GAMBAR
MANUAL 1

NO GAMBAR JUMLAH
LEMBAR

POKMAS BERSATU 2025
SEMENISASI Gg.DAHLIA RT.12
GAMBAR SITUASI

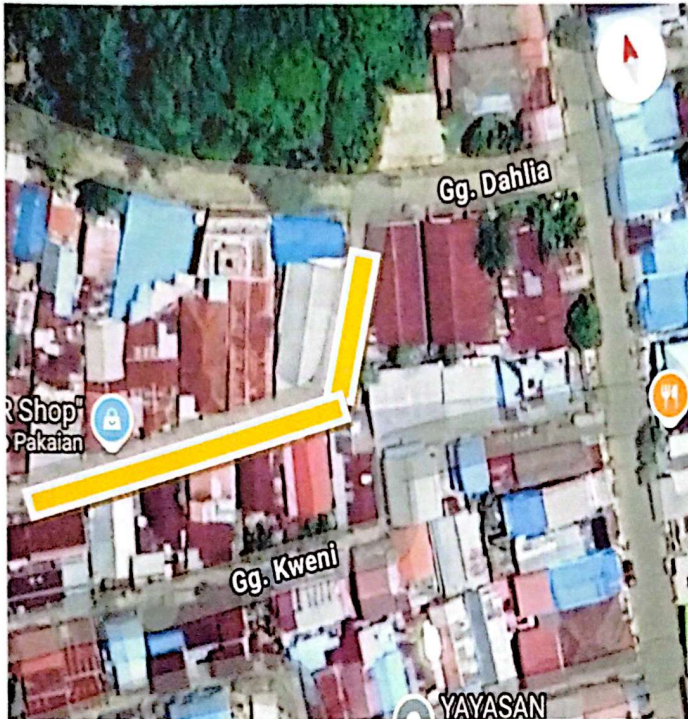

SEMENISASI	
Gg.DAHLIA RT.12	
Panjang	: 77m
Lebar	: 3m
Tebal	: 0,10 m
	

	
PEMERINTAH KOTA SAMARINDA	
KEGIATAN	
PEMBERDAYAAN KELURAHAN LOABUAH	
SUB KEGIATAN	
PEMBANGUNAN SARANA DAN PRASARANA KELURAHAN LOABUAH	
PEKERJAAN	
SEMENISASI	
LOKASI	
Gg.DAHLIA RT.12	
MENGETAHUI/MENYETUJUI	
 LURAH (KPA SELAKU PPK) (BUDI HARTONO S.SOS) NIP.197512162000121002	
 TENAGA PENDAMPING (AHMAD HUJAIRI,S.T)	
REVISI	
TIM PERENCANA SWAKELOLA	
 KETUA (IVAN SETIA BUDI)	
NAMA GAMBAR	SKALA
GAMBAR MANUAL	1 :
NO GAMBAR	JUMLAH LEMBAR

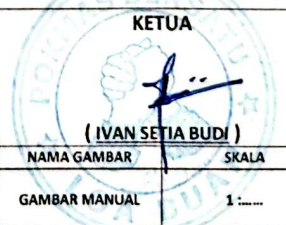

**KELOMPOK MASYARAKAT (POKMAS)
BERSATU
KELURAHAN LOABUAH KECAMATAN SUNGAI KUNJANG
KOTA SAMARINDA**

**RENCANA ANGGARAN BIAYA 2025
BIDANG NON INFRASTRUKTUR
2025**

Kota : SAMARINDA

Kegiatan : BELANJA PENGADAAN

Kecamatan : SUNGAI KUNJANG

RT : RT.12

Kelurahan : LOABUAH

No.	URAIAN	Satuan	Volume	Harga Satuan	Total Biaya
(1)	(2)	(3)	(4)	(5)	(6) = (4) x (5)
	NAMA BARANG				
1	SPANDUK KEGIATAN	buah	3	150.000	450.000
2	SERAGAM DASAWISMA	buah	20	225.000	4.500.000
3	BAJU PDH	buah	7	250.000	1.750.000
4	Tong Sampah	buah	3	200.000	600.000
5	SPEKER ACTIF 8"	buah	1	3.000.000	3.000.000
6	MESIN POTONG RUMPUT	buah	2	3.000.000	6.000.000
7	SELANG PEMADAM	buah	1	1.500.000	1.500.000
8	KURSI PLASTIK	buah	26	150.000	3.900.000
9	UMBUL - UMBUL	set	1	750.000	750.000
10	PendukungKegiatan	Paket	1	550.000	550.000
a	TINTAH PRINTER	Botol	2	150.000	300.000
b	KERTAS HVS 70 GRM	rim	3	65.000	195.000
c	PULPEN	buah	1	7.000	7.000
d	MAP PLASTIK	Buah	6	8.000	48.000
	TOTAL BIAYA				23.000.000

MENGETAHUI / MENYETUJUI
LURAH LOABUAH

(BUDI HARTONO S.SOS)
 NIP..197512162000121002

PENDAMPING

(AHMAD HUJAIRI .S.T)

Samarinda ,.....,.....2025
KETUA TIM PERENCANA

(IVAN SETIABUDI)

PEMERINTAH KOTA SAMARINDA

PROGRAM PEMBANGUNAN DAN PEMBERDAYAAN MASYARAKAT
(PRO-BEBAYA)

POKMAS BERSATU

SUB KEGIATAN
PEMBANGUNAN SARANA DAN PRASARANA
KELURAHAN LOABUAH

RT.15

KECAMATAN SUNGAI KUNJANNG
KOTA SAMARINDA

TAHUN ANGGARAN
2025

**KELOMPOK MASYARAKAT (POKMAS)
BERSATU
KELURAHAN LOABUAH KECAMATAN SUNGAI KUNJANG
KOTA SAMARINDA**

**RENCANA ANGGARAN BIAYA 2025
BIDANG INFRASTRUKTUR**

Kota : SAMARINDA
Kecamatan : SUNGAI KUNJANG
Kelurahan : LOABUAH

Kegiatan : Perbaikan Plavon
Volume : P.30 X L1m
Lokasi RT : RT.14
: Posyandu Buah Hati

No.	URAIAN	Satuan	Volume	Harga Satuan	Total Biaya
(1)	(2)	(3)	(4)	(5)	(6) = (4) x (5)
1	Upah Kerja				
1	Kepala Tukang	HOK	2	173.000	346.000
2	Pekerja biasa 2orang	HOK	2	150.000	900.000
				Sub Total Upah	1.246.000
2	Bahan				
1	Kalsiboard 4mm	Lembar	8	89.000	712.000
2	Papan Lisplank	buah	6	185.000	1.110.000
3	Les Gypsum	Lembar	35	25.000	875.000
4	Paku Gypsum	Kg	1,00	30.000	30.000
5	Mowilex 5L	kaleng	2	250.000	500.000
				Sub Total Bahan	3.227.000
3	Alat Bantu				
1	Kuas 2,5"	buah	1	8.000	8.000
2	Kuas 2"	buah	1	12.000	12.000
3	Kuas 1"	buah	1	7.000	7.000
				Sub Total Alat	27.000
				TOTAL BIAYA	4.500.000

MENGETAHUI / MENYETUJUI
LURAH LOABUAH

(BUDI HARTONO S.SOS)
NIP..197512162000121002

PENDAMRING

(AHMAD HUJAIRIST)

Samarinda....., 2025
KETUA TIM PERENCANA

(IVAN SETIA BUDI)

POKMAS BERSATU



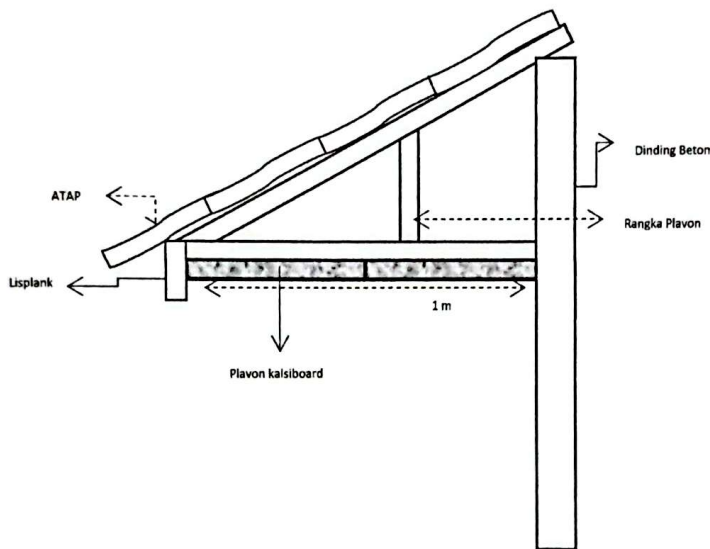

GAMBAR POTONGAN

**PERBAIKAN PLAVON
POSYANDU BUAH HATI**



GAMBAR TAMPAK SAMPIING

STA.0+000 s/d 0+030

 PEMERINTAH KOTA SAMARINDA	
KEGIATAN	
PEMBERDAYAAN KELURAHAN LOABUAH	
SUB KEGIATAN	
PEMBANGUNAN SARANA DAN PRASARANA KELURAHANLOABUAH	
PEKERJAAN	
PERBAIKAN PLAVON	
OKASI	
POSYANDU BUAH HATI RT.14 LOABUAH	
MENGETAPEHUI/MENYETUJUI	
 LURAH (KPA SELAKU KEPALA PPK (BUDI HARTONO.S.Sos) NIP..197512162000121002	
DIPERIKSA	
TENAGA	
PENDAMPING	
 (CAHYO WAHRI .S.T.)	
REVISI	
TIM PERENCANA SWAKELOLA	
KETUA	
 (IVAN SETIA BUDI)	
NAMA GAMBAR	SKALA
GAMBAR MANUAL	1 :
NO GAMBAR	JUMLAH LEMBAR

POKMAS BERSATU 2025
PERBAIKAN PLAVON POSYANDU RT.14
GAMBAR SITUASI

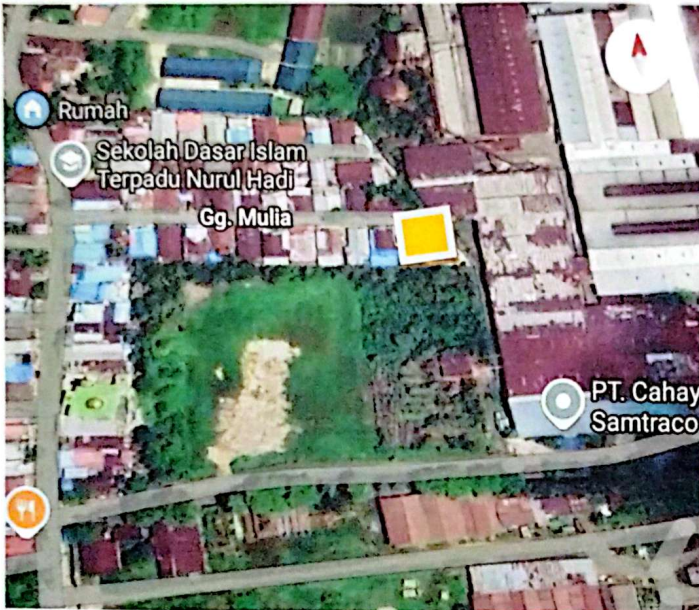

**PERBAIKAN PLAVON
 POSYANDU RT.14**

Panjang : 30m
 Lebar : 1m



	
PEMERINTAH KOTA SAMARINDA	
KEGIATAN	
PEMBERDAYAAN KELURAHAN LOABUAH	
SUB KEGIATAN	
PEMBANGUNAN SARANA DAN PRASARANA KELURAHAN LOABUAH	
PEKERJAAN	
PERBAIKAN PLAVON POSYANDU	
LOKASI	
POSYANDU BUAH HATI RT.14	
MENGETAHUI/MENYETUJUI	
LURAH (KPA SELAKU PPK)	
 (BUDI HARTONO S,SOS) NIP.197512162000121002	
DIPERIKSA	
TENAGA PENDAMPING	
 (AHMAD HUJAIRI,S.T)	
REVISI	
TIM PERENCANA SWAKELOLA	
KETUA	
 (IVAN SETIA BUDI)	
NAMA GAMBAR	SKALA
GAMBAR MANUAL	1 :.....
NO GAMBAR	JUMLAH LEMBAR

**KELOMPOK MASYARAKAT (POKMAS)
BERSATU
KELURAHAN LOABUAH KECAMATAN SUNGAI KUNJANG
KOTA SAMARINDA**

**RENCANA ANGGARAN BIAYA 2025
BIDANG INFRASTRUKTUR**

Kota : SAMARINDA

Kecamatan : SUNGAI KUNJANG

Kelurahan : LOABUAH

Kegiatan : Renovasi Pendopo

Lokasi RT : RT.08

:Kuburan Muslim

No.	URAIAN	Satuan	Volume	Harga Satuan	Total Biaya
(1)	(2)	(3)	(4)	(5)	(6) = (4) x (5)
1	Upah Kerja				
1	Kepala Tukang	HOK	5	173.000	865.000
2	Pekerja biasa 3orang	HOK	5	150.000	2.250.000
				Sub Total Upah	3.115.000
2	Bahan				
1	Ulin Balok	m3	0	6.600.000	1.650.000
2	Meranti Balok	m3	0	3.500.000	875.000
3	Atap Spandex 3m	Lembar	20	115.000	2.300.000
4	Bataco Kecil	buah	525	3.500	1.837.500
5	Pasir Tenggarong	m3	1	250.000	250.000
6	Semen 50kg	zak	8	85.000	680.000
7	Kayu Lesplang	Lembar	10,00	185.000	1.850.000
8	Kusen Kayu k11	m	13,00	84.000	1.092.000
				Sub Total Bahan	10.534.500
3	Alat Bantu				
1	Baut 3/8-10	Psg	17	33.000	561.000
2	Plamir	Liter	6	15.750	94.500
3	Mowilex 5L	Kaleg	2	250.000	500.000
4	Paku Ulin 1,5"-5"	kg	1	22.000	22.000
5	Paku Multiroof	kg	1	48.000	48.000
6	Kuas Roll 4"	buah	1	35.000	35.000
7	Kuas 3"	buah	3	30.000	90.000
	Sub Total Alat				1.350.500
	TOTAL BIAYA				15.000.000

 MENGETAHUI / MENYETUJUI
 LURAH LOABUAH

 (BUDI HARTONO S,SOS)
 NIP..197512162000121002

Samarinda.....,....., 2025
 PENDAMPING
 KETUA TIM PERENCANA

 (AHMAD HUMIDI S.T)

 (IVAN SETIA BUDI)

**POKMAS BERSATU
RT.15
GAMBAR
RENOVASI PENDOPO KUBURAN
RT.08**

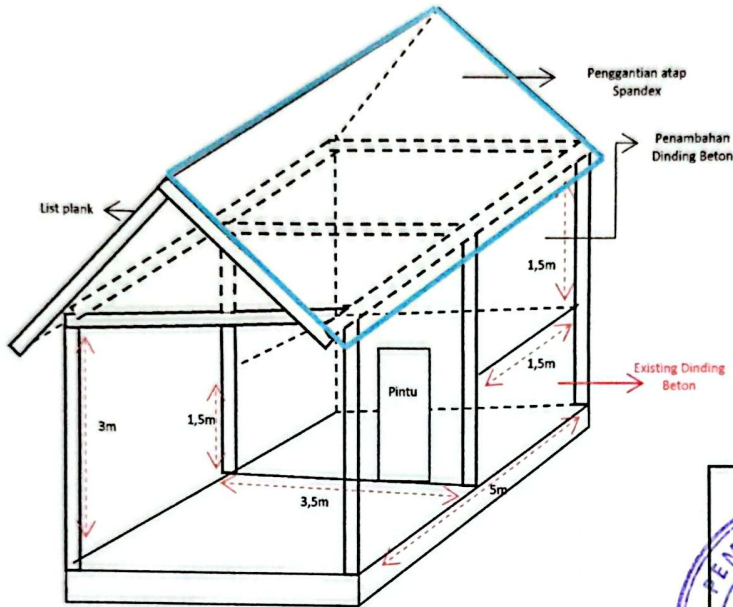

	
PEMERINTAH KOTA SAMARINDA	
KEGIATAN	
PEMBERDAYAAN KELURAHAN LOABUAH	
SUB KEGIATAN	
PEMBANGUNAN SARANA DAN PRASARANA KELURAHAN LOABUAH	
PEKERJAAN	
PERBAIKAN PLAVON	
OKASI	
POSYANDU BUAH HATI RT.14 LOABUAH	
MENGETAPEHUI/MENSETUJUI	
LURAH (KPA SELAKU KEPALA PPK	
 (BUDI HARTONO, S.Sos) NIP. 197512162000121002	
DIPERIKSA	
TENAGA PENDAMPING	
 (AHMAD HUDA, H.I., S.T)	
REVISI	
TIM PERENCANA SWAKELOLA	
KETUA	
 (IVAN SETIA BUDI)	
NAMA GAMBAR	SKALA
GAMBAR MANUAL	1 :
NO GAMBAR	JUMLAH LEMBAR

POKMAS BERSATU 2025
RENOVASI PENDOPO MAKAM FLAMBOYAN RT.08

GAMBAR SITUASI

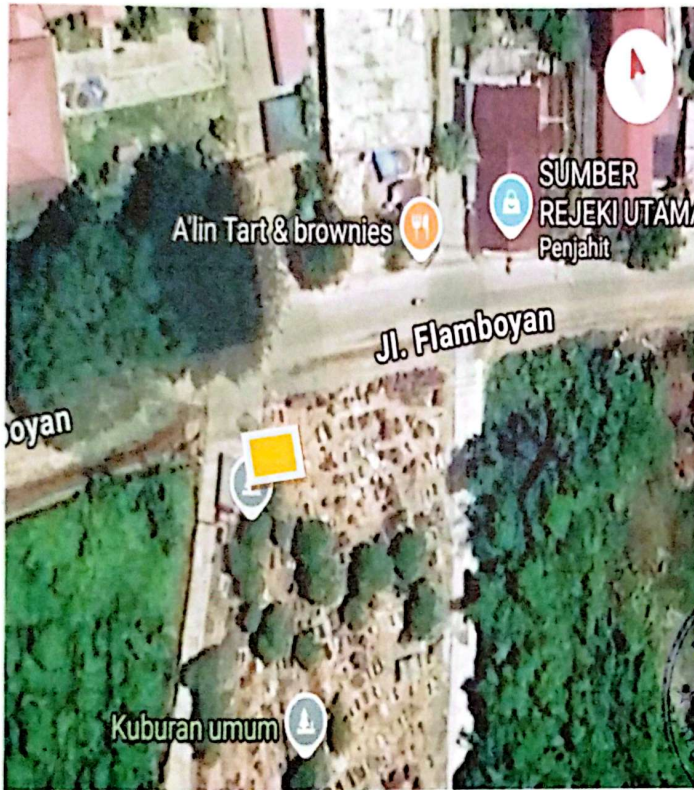

RENOVASI PENDOPO MAKAM FLAMBOYAN	
1.	Penambahan dinding 1,5m x1,5m
2.	Penggantian Atap
3.	Penambahan Pintu Baru
4.	Pengecatan
	

	
PEMERINTAH KOTA SAMARINDA	
KEGIATAN	
PEMBERDAYAAN KELURAHAN LOABUAH	
SUB KEGIATAN	
PEMBANGUNAN SARANA DAN PRASARANA KELURAHAN LOABUAH	
PEKERJAAN	
RENOVASI PENDOPO	
LOKASI	
MAKAM MUSLIMIN RT.08	
MENGETAHUI/MENYETUJUI	
	
LURAH (KPA SELAKU PPK)	
 (BUDI HARTONO S.SOS) NIP.197912162000121002	
DIPERIKSA	
TENAGA PENDAMPING	
 (AHMAD HUJAIRI,S.T)	
REVISI	
TIM PERENCANA SWAKELOLA	
KETUA	
 (IVAN SETIA BUDI)	
NAMA GAMBAR	SKALA
GAMBAR MANUAL	1 :.....
NO GAMBAR	JUMLAH LEMBAR

**KELOMPOK MASYARAKAT (POKMAS)
BERSATU
KELURAHAN LOABUAH KECAMATAN SUNGAI KUNJANG
KOTA SAMARINDA**

**RENCANA ANGGARAN BIAYA 2025
BIDANG NON INFRASTRUKTUR
2025**

Kota : SAMARINDA
Kecamatan : SUNGAI KUNJANG
Kelurahan : LOABUAH

Kegiatan : BELANJA PENGADAAN
RT : RT.15

No.	URAIAN	Satuan	Volume	Harga Satuan	Total Biaya
(1)	(2)	(3)	(4)	(5)	(6) = (4) x (5)
	NAMA BARANG				
1	SPANDUK KEGIATAN	buah	3	150.000	450.000
2	SERAGAM DASAWISMA	buah	13	175.000	2.275.000
3	BAJU PDH	buah	7	250.000	1.750.000
4	Tong Sampah	buah	3	200.000	600.000
5	CCTV + MMC	buah	4	1.000.000	4.000.000
6	MESIN POTONG RUMPUT	buah	1	3.000.000	3.000.000
7	KIPAS ANGIN	buah	2	1.000.000	2.000.000
8	AC 2PK	unit	2	7.500.000	15.000.000
9	AC 1PK	unit	1	5.200.000	5.200.000
10	AMBAL SAJADAH	M	26	600.000	15.600.000
11	PendukungKegiatan	Paket	1	625.000	625.000
a	TINTAH PRINTER	Botol	3	150.000	450.000
b	KERTAS HVS 70 GRM	rim	2	65.000	130.000
c	ISI STAPLES KEIL	buah	1	5.000	5.000
d	MAP PLASTIK	Buah	5	8.000	40.000
	TOTAL BIAYA				50.500.000

Samarinda ,.....2025



MENGETAHUI / MENYETUJUI
LURAH LOABUAH

(BUDI HARTONO S,SOS)

NIP.197512162000121002

PENDAMPING

(AHMAD HUJIARI, S.T)



KETUA TIM PERENCANA

(IVAN SETIABUDI)

PEMERINTAH KOTA SAMARINDA

PROGRAM PEMBANGUNAN DAN PEMBERDAYAAN MASYARAKAT
(PRO-BEBAYA)

POKMAS BERSATU

SUB KEGIATAN
PEMBANGUNAN SARANA DAN PRASARANA
KELURAHAN LOABUAH

RT.16

KECAMATAN SUNGAI KUNJANNG
KOTA SAMARINDA

TAHUN ANGGARAN
2025

**PERHITUNGAN VOLUME PEKERJAAN
POKMAS BERSATU 2025**

KELURAHAN : LOABUAH
RT : 16 GG.puncak

ton Camp 1:	panjang (m)	lebar (m)	tebal (m)
	58	3	0,15

Bahan untuk 1 m3 beton	Semen (Zak)	Pasir (Kg)	Koral (Kg)
	170,172	14	15

I Pekerjaan Beton 1 : 2 : 3 (K-175) 58 m x 3 m x 0,15 m = 26,1

Bahan	Koefisien								
Semen		326	Kg	x	26,1	=	8.509	Kg	= 170,172 Zak (1 Zak semen = 50 Kg)
Pasir		760	Kg	x	26,1	=	19.836	Kg	= 14 m3 (1 m3 = 1400 Kg)
Kerikil/koral		1029	Kg	x	26,1	=	26.857	Kg	= 15 m3 (1 m3 = 1800 Kg)

POKMAS BERSATU
GG.PUNCAK RT.16 LOABUAH

Sta. 0 + 000 s/d 0 + 058

Rabat Beton
P = 58m
L = 3m
T = 0,15m
C = 1 : 2 : 3

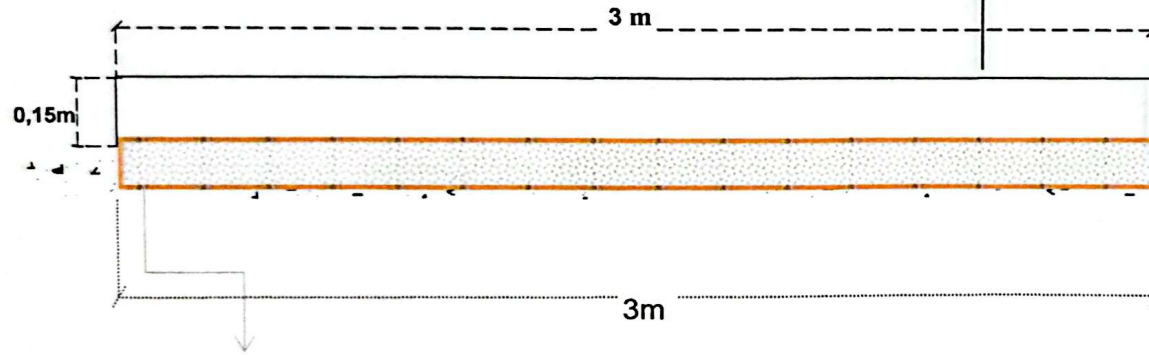

TANAH (EXSISTING)

POTONGANMELINTANG

SKALA 1 :

PEMERINTAH KOTA
SAMARINDA

KEGIATAN
PEMBERDAYAAN
KELURAHAN LOABUAH

SUB KEGIATAN

PEMBANGUNAN SARANA
DAN PRASARANA
KELURAHANLOABUAH
PEKERJAAN

SEMENISASI JALAN

LOKASI

GG.PUNCAK
RT.16 LOABUAH

MENGETAHUI / MENYETUJUI

LURAH
(KPA SELAKU PPK)

(BUDI HARTONO S.Sos)
NIP.197512162000121002

DIPERIKSA
TENAGA
PENDAMPING

(AHMAD HUDAIBI ST...)
TIM PERENCANA SWAKELOLA

KETUA

(IVAN SETIA BUDI)

NAMA GAMBAR SKALA

GAMBAR
MANUAL 1 :

NO GAMBAR JUMLAH
LEMBAR

POKMAS BERATU 2025
SEMENISASI Gg.PUNCAK RT.16
GAMBAR SITUASI

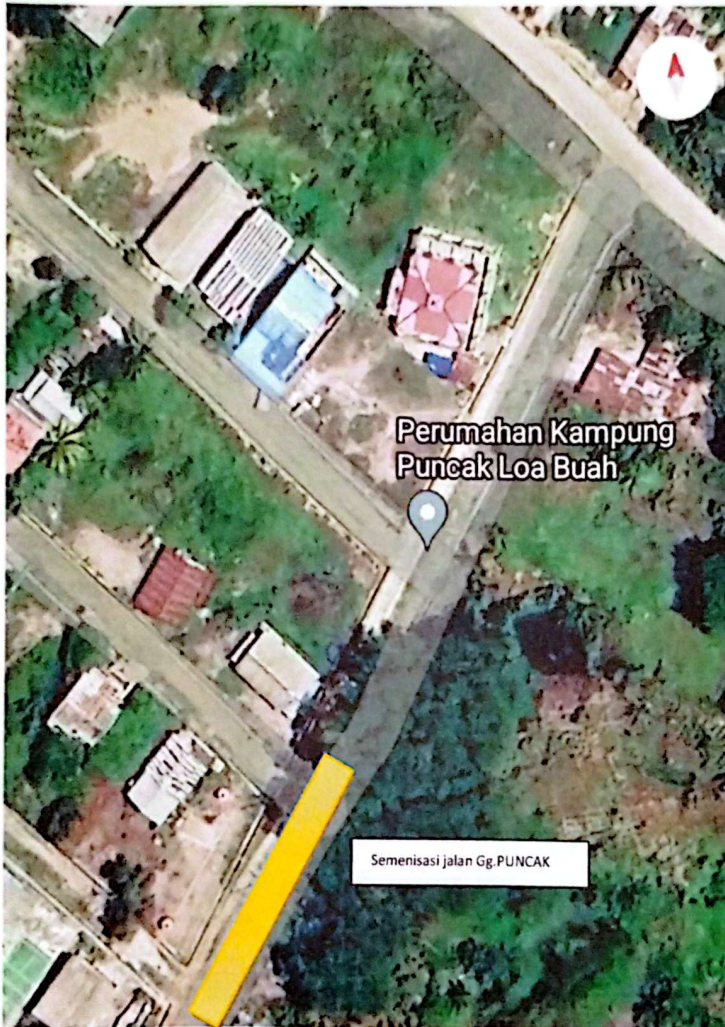

SEMENISASI JALAN	
Gg.PUNCAK	
RT.16	
Panjang	: 58 m
Lebar	: 3 m
Tebal	: 0,15 m
	

	
PEMERINTAH KOTA SAMARINDA	
KEGIATAN	
PEMBERDAYAAN KELURAHAN LOABUAH	
SUB KEGIATAN	
PEMBANGUNAN SARANA DAN PRASARANA KELURAHAN LOABUAH	
PEKERJAAN	
SEMENISASI JALAN	
LOKASI	
Gg.PUNCAK Rt.16 LOABUAH	
MENGETAHUI/MENYETUJUI	
 LURAH (KPA SELAKU PPK)  (BUDI HARTONO S,SOS) <small>NIP.197512162000121002</small>	
DIPERIKSA	
TENAGA PENYAMPING	
 (ANWAR HUIJAIRI,S.T)	
REVISI	
TIM PERENCANA SWAKELOLA	
KETUA	
  (IVAN SETIA BUDI)	
NAMA GAMBAR	SKALA
GAMBAR MANUAL	1 :.....
NO GAMBAR	JUMLAH LEMBAR

**KELOMPOK MASYARAKAT (POKMAS)
BERSATU
KELURAHAN LOABUAH KECAMATAN SUNGAI KUNJANG
KOTA SAMARINDA**

**RENCANA ANGGARAN BIAYA 2025
BIDANG NON INFRASTRUKTUR
2025**

Kota : SAMARINDA
Kecamatan : SUNGAI KUNJANG
Kelurahan : LOABUAH

Kegiatan : BELANJA PENGADAAN
RT : RT.16

No.	URAIAN	Satuan	Volume	Harga Satuan	Total Biaya
(1)	(2)	(3)	(4)	(5)	(6) = (4) x (5)
	NAMA BARANG				
1	SPANDUK KEGIATAN	buah	3	150.000	450.000
2	SERAGAM DASAWISMA	buah	10	300.000	3.000.000
3	BAJU PDH	buah	7	250.000	1.750.000
4	Tong Sampah	buah	3	200.000	600.000
5	MESIN POTONG RUMPUT	buah	2	3.000.000	6.000.000
6	UMBUL - UMBUL	set	1	2.000.000	2.000.000
7	PendukungKegiatan	Paket	1	550.000	550.000
a	TINTAH PRINTER	Botol	2	150.000	300.000
b	KERTAS HVS 70 GRM	rim	3	65.000	195.000
c	PULPEN	buah	1	7.000	7.000
d	MAP PLASTIK	Buah	6	8.000	48.000
	TOTAL BIAYA				14.350.000



MENGETAHUI / MENYETUJUI
LURAH LOABUAH

(BUDI HARTONO S,SOS)

NIP..197512162000121002

PENDAMPING

(AHMAD HUMRI .S.T.)

Samarinda ,.....,.....2025

KETUA TIM PERENCANA



(IVAN SETIABUDI)

PEMERINTAH KOTA SAMARINDA

PROGRAM PEMBANGUNAN DAN PEMBERDAYAAN MASYARAKAT
(PRO-BEBAYA)

POKMAS BERSATU

SUB KEGIATAN
PEMBANGUNAN SARANA DAN PRASARANA
KELURAHAN LOABUAH

RT.17

KECAMATAN SUNGAI KUNJANNG
KOTA SAMARINDA

TAHUN ANGGARAN
2025

**KELOMPOK MASYARAKAT (POKMAS)
BERSATU
KELURAHAN LOABUAH KECAMATAN SUNGAI KUNJANG
KOTA SAMARINDA**

**RENCANA ANGGARAN BIAYA 2025
BIDANG INFRASTRUKTUR**

Kota : SAMARINDA
Kecamatan : SUNGAI KUNJANG
Kelurahan : LOABUAH

Kegiatan : Semenisasi
Volume : P-38mxL-1,8mxT 0,10m
Lokasi RT : RT.17
: GG.Aisyah

No.	URAIAN	Satuan	Volume	Harga Satuan	Total Biaya
(1)	(2)	(3)	(4)	(5)	(6) = (4) x (5)
1	Upah Kerja				
1	Kepala Tukang	HOK	3	173.000	519.000
2	Pekerja biasa 5 orang	HOK	3	150.000	2.250.000
				Sub Total Upah	2.769.000
2	Bahan				
1	Semen 50kg	Sak	44	85.000	3.740.000
2	Pasir Palu	m3	4	575.000	2.300.000
3	Batu pecah 2-3	m3	4	500.000	2.000.000
4	meranti balok	m3	0	3.500.000	350.000
5	Meranti Papan	m3	0	3.675.000	1.102.500
6	pasir urug	m3	4	244.000	976.000
				Sub Total Bahan	10.468.500
3	Alat Bantu				
1	Sewa Molen	unit/hari	3	367.500	1.102.500
2	plastik cor	m	32	2.750	88.000
3	Paku Ulin 1,5"-5"	kg	1	18.000	22.000
4	Prasasti	buah	1	550.000	550.000
				Sub Total Alat	1.762.500
				TOTAL SEMENISASI	15.000.000

MENGETAHUI / MENYETUJUI

LURAH LOABUAH

(BUDI HARTONO S.SOS)

NIP..197512162000121002

PENDAMPING

(AHMAD HUJAIRI ST)

Samarinda,..... 2025

KETUA TIM PERENCANA

(IVAN SETIA BUDI)

**PERHITUNGAN VOLUME PEKERJAAN
POKMAS BERSATU 2025**

KELURAHAN : LOABUAH

RT : 17

Gg. AISYAH

ton Camp 1:	panjang (m)	lebar (m)	tebal (m)
	38	1,80	0,10

Bahan untuk 1 m3 beton	Semen (Zak)	Pasir (Kg)	Koral (Kg)
	44,5968	4	4

I Pekerjaan Beton 1 : 2 : 3 (K-175)

$$38 \text{ m} \times 1,8 \text{ m} \times 0,1 \text{ m} = 6,84$$

Bahan	Koefisien									
Semen		326	Kg	x	6,84	=	2.230	Kg =	44,5968	Zak (1 Zak semen = 50 Kg)
Pasir		760	Kg	x	6,84	=	5.198	Kg =	4	m3 (1 m3 = 1400 Kg)
Kerikil/koral		1029	Kg	x	6,84	=	7.038	Kg =	4	m3 (1 m3 = 1800 Kg)

POKMAS BERSATU

Gg. AISYAH RT.17 LOABUAH

Sta. 0 + 000 s/d 0 + 38

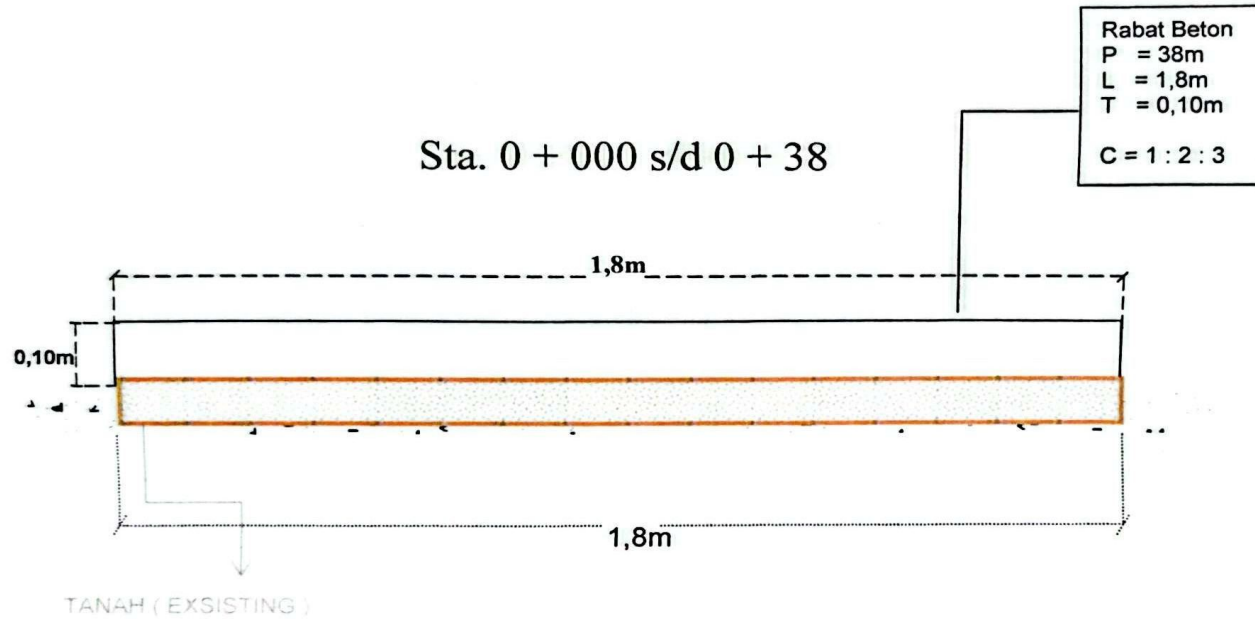

POTONGAN MELINTANG

SKALA 1 :

PEMERINTAH KOTA
SAMARINDA

KEGIATAN
PEMBERDAYAAN
KELURAHAN LOABUAH

SUB KEGIATAN

PEMBANGUNAN SARANA
DAN PRASARANA
KELURAHAN LOABUAH
PEKERJAAN

SEMENISASI JALAN

LOKASI

Gg. AISYAH RT. 17
LOABUAH

MENGETAHUI / MENSETUJUI

LURAH
(KPA SELAKU PPK)

(BUDI HARTONO, S.Sos.)
NIP. 197512162000121002

DIPERIKSA

TENAGA
PENDAMPING

(AHMAD HUWAEL, S.T.)
TIM PERENCANA SWAKELOLA

KETUA

(IVAN SETIA BUDI)

NAMA GAMBAR SKALA

GAMBAR
MANUAL 1 :

NO GAMBAR JUMLAH
LEMBAR

POKMAS BERSATU 2025
SEMENISASI JALAN Gg.AISYAH RT.17
GAMBAR SITUASI

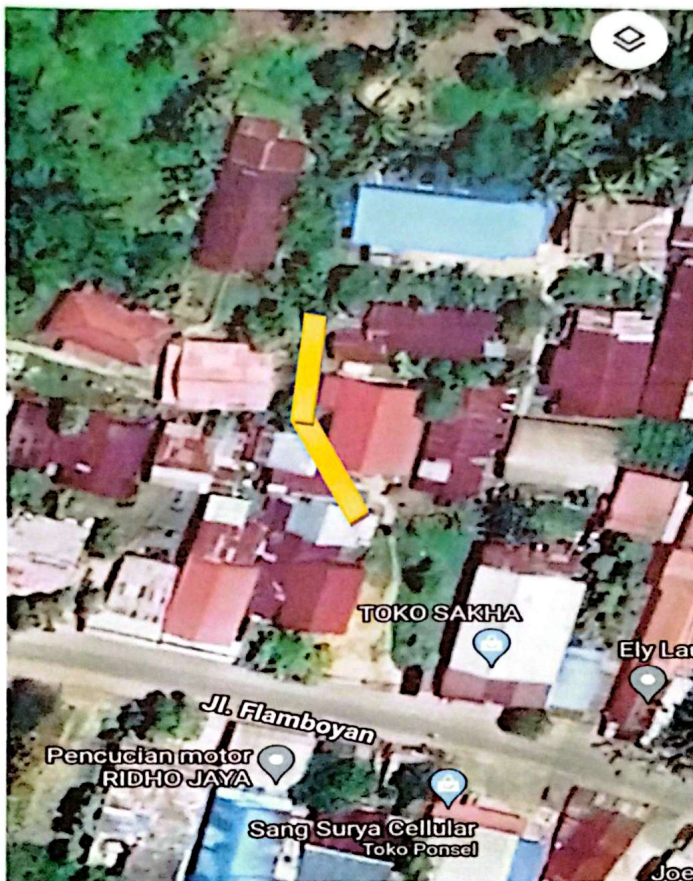

Denah Semenisasi jalan Gg.AISYAH RT.17	
Panjang	: 38m
Lebar	: 1,8m
Tebal	: 0,10 m
	

	
PEMERINTAH KOTA SAMARINDA	
KEGIATAN	
PEMBERDAYAAN KELURAHAN LOABUAH	
SUB KEGIATAN	
PEMBANGUNAN SARANA DAN PRASARANA KELURAHAN LOABUAH	
PEKERJAAN	
SEMENISASI JALAN	
LOKASI	
Gg.AISYAH RT.17	
MENGETAHUI/MENYETUJUI	
 LURAH (KPA SELAKU PPK) (BUDI HARTONO S,SOS) NIP.197512162000121002	
DIPERIKSA	
TENAGA PENDAMPING	
 (AHMAD HUJAIRI,S.T)	
REVISI	
TIM PERENCANA SWAKELOLA	
KETUA	
 (IVAN SETIA BUDI)	
NAMA GAMBAR	SKALA
GAMBAR MANUAL	1 :.....
NO GAMBAR	JUMLAH LEMBAR

**PERHITUNGAN VOLUME PEKERJAAN
POKMAS BERSATU 2025**

KELURAHAN : LOABUAH
RT : 17 Gg.NUSA

ton Camp 1:	panjang (m)	lebar (m)	tebal (m)
	22	3,00	0,10

Bahan untuk 1 m3 beton	Semen (Zak)	Pasir (Kg)	Koral (Kg)
	43,032	4	4

I Pekerjaan Beton 1 : 2 : 3 (K-175) 22 m x 3 m x 0,1 m = 6,6

Bahan	Koefisien										
Semen		326	Kg	x	6,6	=	2.152	Kg	=	43,032	Zak (1 Zak semen = 50 Kg)
Pasir		760	Kg	x	6,6	=	5.016	Kg	=	4	m3 (1 m3 = 1400 Kg)
Kerikil/koral		1029	Kg	x	6,6	=	6.791	Kg	=	4	m3 (1 m3 = 1800 Kg)

PKRMAS BERSATU

Gg.NUSA RT.17 LOABUAH

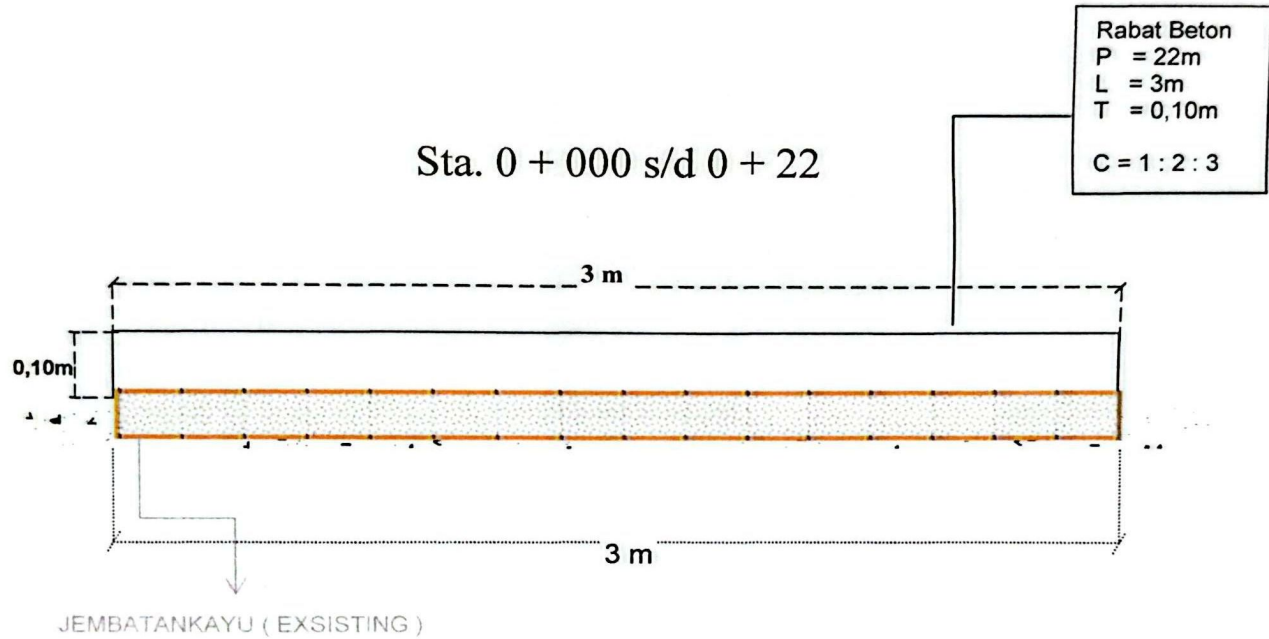

POTONGAN MELINTANG

SKALA 1 :



PEMERINTAH KOTA
SAMARINDA

KEGIATAN
PEMBERDAYAAN
KELURAHAN LOABUAH

SUB KEGIATAN

PEMBANGUNAN SARANA
DAN PRASARANA
KELURAHAN LOABUAH
PEKERJAAN

SEMENISASI JALAN

LOKASI

Gg.NUSA RT.17
LOABUAH

MENGETAHUI / MENYETUJUI

LURAH
(KPA SELAKU PPK)

(BUDI HARTONO, S.Sos)
NIP.: 197512162000121002

DIPERIKSA

TENAGA
PENDAMPING

(AHMAD HUDAJI, S.T.)
TIM PERENCANA SWAKELOLA

KETUA

(IVAN SETIA BUDI)

NAMA GAMBAR SKALA

GAMBAR
MANUAL 1 :

NO GAMBAR JUMLAH
LEMBAR

POKMAS BERSATU 2025
SEMENISASI JALAN Gg.NUSA RT.17
GAMBAR SITUASI

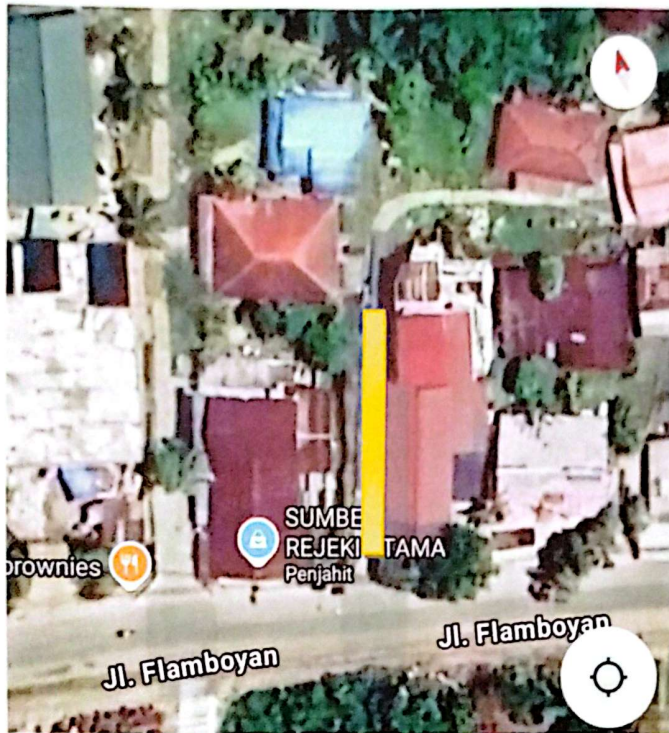

Denah Semenisasi jalan Gg.NUSA RT.17	
Panjang	: 22m
Lebar	: 3m
Tebal	: 0,10 m
	

	
PEMERINTAH KOTA SAMARINDA	
KEGIATAN	
PEMBERDAYAAN KELURAHAN LOABUAH	
SUB KEGIATAN	
PEMBANGUNAN SARANA DAN PRASARANA KELURAHAN LOABUAH	
PEKERJAAN	
SEMENISASI JALAN	
LOKASI	
Gg.NUSA RT.17	
MENGETAHUI/MENYETUJUI	
 LURAH (KPA SELAKU PPK) (BUDI HARTONO S,SOS) NIP.197512162000121002	
DIPERIKSA	
TENAGA PENDAMPING	
 (AHMAD HUJAIRI,S.T)	
REVISI	
TIM PERENCANA SWAKELOLA	
KETUA	
 (IVAN SETIA BUDI)	
NAMA GAMBAR	SKALA
GAMBAR MANUAL	1 : ----
NO GAMBAR	JUMLAH LEMBAR

**KELOMPOK MASYARAKAT (POKMAS)
BERSATU
KELURAHAN LOABUAH KECAMATAN SUNGAI KUNJANG
KOTA SAMARINDA**

**RENCANA ANGGARAN BIAYA 2025
BIDANG INFRASTRUKTUR**

Kota : SAMARINDA
Kecamatan : SUNGAI KUNJANG
Kelurahan : LOABUAH

Kegiatan : PERBAIKAN JEMBATAN
Volume : P-42mxL-1,5mxT-1m
Lokasi RT : RT.17
Gg.Saudara

No.	URAIAN	Satuan	Volume	Harga Satuan	Total Biaya
(1)	(2)	(3)	(4)	(5)	(6) = (4) x (5)
1	Upah Kerja				
1	Upah Pelangsiran 3 org	HOK	2	150.000	1.500.000
2	Kepala Tukang	HOK	5	173.000	865.000
3	Pekerja biasa 3 orang	HOK	5	150.000	3.000.000
				Sub Total Upah	5.365.000
2	Bahan				
1	Ulin Balok	M3	0,75	6.600.000	4.950.000
2	Ulin Papan	m3	1,5	7.000.000	10.500.000
				Sub Total Bahan	15.450.000
3	Alat Bantu				
1	Gergaji Kayu	buah	1	85.000	85.000
2	Baut 3/8	buah	30	33.000	990.000
3	Paku Ulin	kg	5	22.000	110.000
				Sub Total Alat	1.185.000
TOTAL BIAYA					22.000.000

MENGETAHUI / MENYETUJUI
LURAH LOABUAH

(BUDI HARTONO S.SOS)
 NIP..197512162000121002

PENDAMPING

(AHMAD HUJAIRI ST)

Samarinda,..... 2025
KETUA TIM PERENCANA

(IVAN SETIA BUDI)

POKMAS BERSATU

GAMBAR POTONGAN PERBAIKAN JEMBATAN GG.SAUDARA RT.17

GAMBAR TAMPAK ATAS

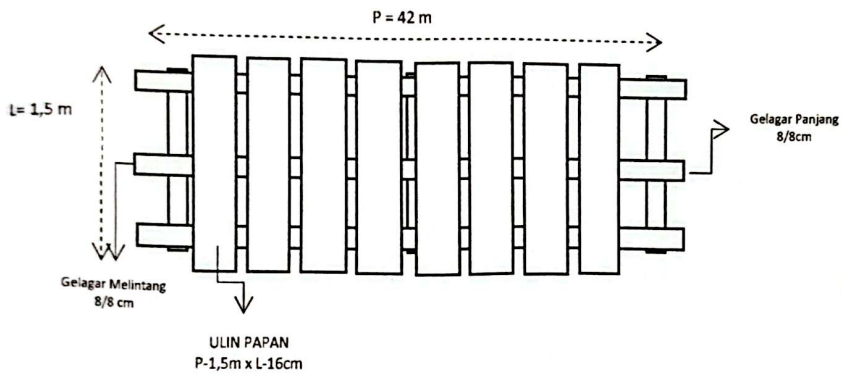

GAMBAR TAMPAK SAMPING

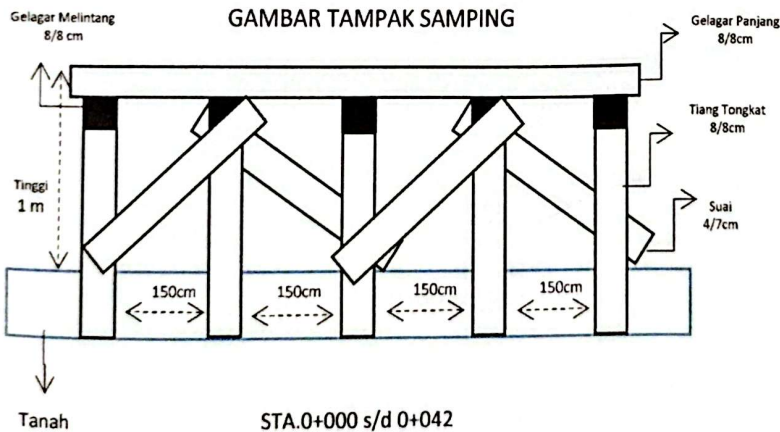



	
PEMERINTAH KOTA SAMARINDA	
KEGIATAN	
PEMBERDAYAAN KELURAHAN LOABUAH	
SUB KEGIATAN	
PEMBANGUNAN SARANA DAN PRASARANA KELURAHANLOABUAH	
PEKERJAAN	
PERBAIKAN JEMBATAN	
LOKASI	
Gg.NUSA RT.17 LOA BUAH	
MENGETAHUI/MENYETUJUI	
LURAH (KPA SELAKU KEPALA PPK  (BUDI HARTONO.S.Sos) NIP.197512162000121002	
DIPERIKSA	
TENAGA PENDAMPING  (AHMAD HUAIKI.S.T.)	
REVISI	
TIM PERENCANA SWAKELOLA	
KETUA  (IVAN SETIA BUDI)	
NAMA GAMBAR	SKALA
GAMBAR MANUAL	1 :.....
NO GAMBAR	JUMLAH LEMBAR

POKMAS BERATU 2025
PERBAIKAN JEMBATAN Gg.SAUDARA RT.17

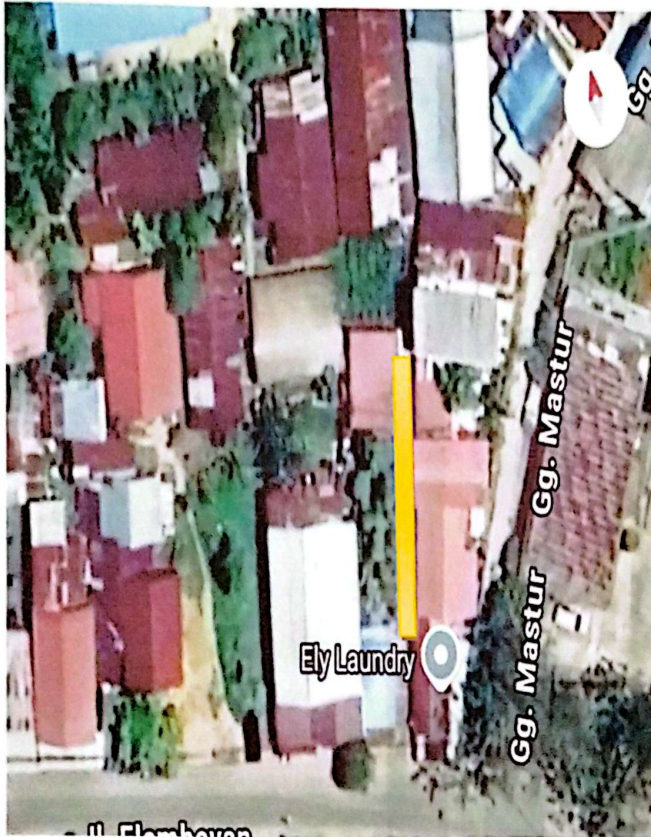
GAMBAR SITUASI



PERBAIKAN JEMBATAN Gg.SAUDARA RT.17	
Panjang	: 42 m
Lebar	: 1,5m
Tebal	: 1 m
	

	
PEMERINTAH KOTA SAMARINDA	
KEGIATAN	
PEMBERDAYAAN KELURAHAN LOABUAH	
SUB KEGIATAN	
PEMBANGUNAN SARANA DAN PRASARANA KELURAHAN LOABUAH	
PEKERJAAN	
PERBAIKAN JEMBATAN	
LOKASI	
Gg.SAUDARA Rt.17 LOABUAH	
MENGETAHUI/MENYETUJUI	
 LURAH (KPA SELAKU PPK)  (BUDI HARTONO S,SOS) NIP.197512162000121002	
DIPERIKSA	
TENAGA PENDAMPING	
 (AHMAD MUJAIRI,S.T)	
REVISI	
TIM PERENCANA SWAKELOLA	
KETUA	
  (IVAN SETIA BUDI)	
NAMA GAMBAR	SKALA
GAMBAR MANUAL	1 Lembar
NO GAMBAR	JUMLAH LEMBAR

**KELOMPOK MASYARAKAT (POKMAS)
BERSATU
KELURAHAN LOABUAH KECAMATAN SUNGAI KUNJANG
KOTA SAMARINDA**

**RENCANA ANGGARAN BIAYA 2025
BIDANG NON INFRASTRUKTUR
2025**

Kota : SAMARINDA
Kecamatan : SUNGAI KUNJANG
Kelurahan : LOABUAH

Kegiatan : BELANJA PENGADAAN
RT : RT.17

No.	URAIAN	Satuan	Volume	Harga Satuan	Total Biaya
(1)	(2)	(3)	(4)	(5)	(6) = (4) x (5)
	NAMA BARANG				
1	SPANDUK KEGIATAN	buah	3	150.000	450.000
2	SERAGAM DASAWISMA	buah	15	175.000	2.625.000
3	BAJU PDH	buah	7	250.000	1.750.000
4	Tong Sampah	buah	3	200.000	600.000
5	CCTV	buah	2	600.000	1.200.000
6	UMBUL - UMBUL	set	1	1.000.000	1.000.000
7	SEMPROTAN RUMPUT	buah	2	800.000	1.600.000
8	TERPAL PLASTIK 6x8	buah	11	285.000	3.135.000
9	PROYEKTOR	buah	1	5.000.000	5.000.000
10	Pendukung Kegiatan	Paket	1	640.000	640.000
a	TINTAH PRINTER	Botol	3	150.000	450.000
b	KERTAS HVS 70 GRM	rim	2	65.000	130.000
c	clip Kertas	ktk	1	4.000	4.000
d	Map Plastik	buah	7	8.000	56.000
	TOTAL BIAYA				18.000.000

Samarinda ,.....,.....2025



PENDAMPING KETUA TIM PERENCANA

(AHMAD HUWAIRI, ST) (IVAN SETIABUDI)

PEMERINTAH KOTA SAMARINDA

PROGRAM PEMBANGUNAN DAN PEMBERDAYAAN MASYARAKAT
(PRO-BEBAYA)

POKMAS BERSATU

SUB KEGIATAN
PEMBANGUNAN SARANA DAN PRASARANA
KELURAHAN LOABUAH

RT.18

KECAMATAN SUNGAI KUNJANNG
KOTA SAMARINDA

TAHUN ANGGARAN
2025

**KELOMPOK MASYARAKAT (POKMAS)
BERSATU
KELURAHAN LOABUAH KECAMATAN SUNGAI KUNJANG
KOTA SAMARINDA**

**RENCANA ANGGARAN BIAYA 2025
BIDANG INFRASTRUKTUR**

Kota : SAMARINDA
Kecamatan : SUNGAI KUNJANG
Kelurahan : LOABUAH

Kegiatan : Semenisasi
Volume 18 m3 : P-40mxL-3mxT-0,15m
Lokasi RT : RT.18
: GG.DAMAI

No.	URAIAN	Satuan	Volume	Harga Satuan	Total Biaya
(1)	(2)	(3)	(4)	(5)	(6) = (4) x (5)
1	Upah Kerja				
1	Kepala Tukang	HOK	6	173.000	1.038.000
2	Pekerja biasa 5 orang	HOK	6	150.000	4.500.000
				Sub Total Upah	5.538.000
2	Bahan				
1	Semen 50kg	Sak	117	85.000	9.945.000
2	Pasir Palu	m3	10	575.000	5.750.000
3	Batu pecah 2-3	m3	10	500.000	5.000.000
4	meranti balok	m3	0,40	3.500.000	1.400.000
5	Meranti Papan	m3	0,75	3.675.000	2.756.250
6	pasir urug	m3	6	244.000	1.464.000
				Sub Total Bahan	26.315.250
3	Alat Bantu				
1	Sewa Molen	unit/hari	6	367.500	2.205.000
2	Gerobak Artco	buah	2	600.000	1.200.000
3	cangkul	buah	2	175.000	350.000
4	skop	buah	2	175.000	350.000
5	keranjang Pasir	buah	10	22.000	220.000
6	plastik cor	m	73	2.750	200.750
7	Paku	kg	2	18.000	36.000
8	Caatok	buah	1	20.000	20.000
9	Kasutan	buah	1	15.000	15.000
10	Prasasti	buah	1	550.000	550.000
	Sub Total Alat				5.146.750
				TOTAL BIAYA SEMENISASI	37.000.000

Samarinda, 2025

MENGETAHUI / MENYETUJUI
LURAH LOABUAH

(BUDI HARTONO S.SOS)

NIP..197512162000121002

PENDAMPING

(AHMAD HUJARI-ST)

KETUA TIM PERENCANA

(IVAN SETIA BUDI)

**PERHITUNGAN VOLUME PEKERJAAN
POKMAS BERSATU 2025**

KELURAHAN : LOABUAH

RT : 18

Gg.DAMAI

ton Camp 1:	panjang (m)	lebar (m)	tebal (m)
	40	3,00	0,15

Bahan untuk 1 m3 beton	Semen (Zak)	Pasir (Kg)	Koral (Kg)
	117,36	10	10

I Pekerjaan Beton 1 : 2 : 3 (K-175)

$$40 \text{ m} \times 3 \text{ m} \times 0,15 \text{ m} = 18$$

Bahan	Koefisien										
Semen		326	Kg	x	18	=	5.868	Kg	=	117,36	Zak (1 Zak semen = 50 Kg)
Pasir		760	Kg	x	18	=	13.680	Kg	=	10	m3 (1 m3 = 1400 Kg)
Kerikil/koral		1029	Kg	x	18	=	18.522	Kg	=	10	m3 (1 m3 = 1800 Kg)

POKMAS BERSATU

Gg.DAMAI RT.18 LOABUAH

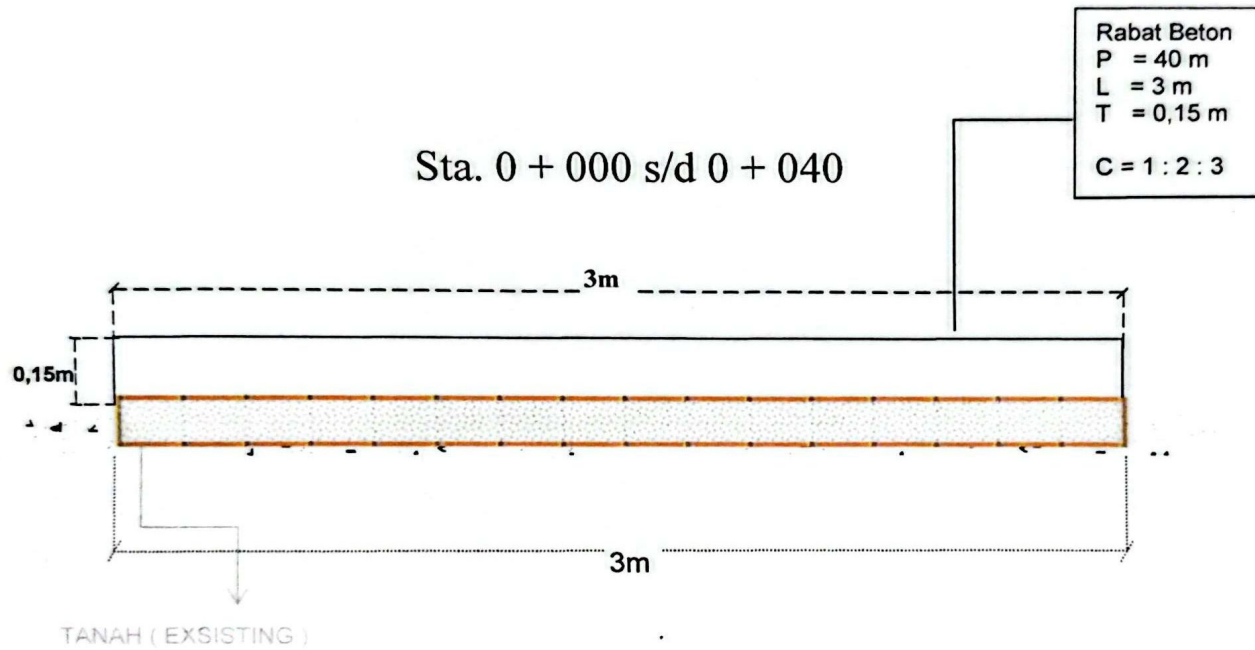

POTONGANMELINTANG

SKALA 1 :

PEMERINTAH KOTA
SAMARINDA

KEGIATAN
PEMBERDAYAAN
KELURAHAN LOABUAH

SUB KEGIATAN

PEMBANGUNAN SARANA
DAN PRASARANA
KELURAHANLOABUAH
PEKERJAAN

SEMENISASI JALAN

LOKASI

Gg.DAMAI RT 18
LOABUAH

MENGETAHUI / MENYETUJUI

LURAH
(KPA SELAKU PPK)

(BUDI HARTONO,S.Sos.)
NIP. 197512162000121002

DIPERIKSA
TENAGA
PENDAMPING

(AHMAD HUDAIBI,S.T.)
TIM PERENCANA SWAKELOLA

KETUA

(IVAN SETIA BUDI)

NAMA GAMBAR SKALA

GAMBAR
MANUAL 1

NO GAMBAR JUMLAH
LEMBAR

POKMAS BERSATU 2025
SEMENISASI JALAN Gg.DAMAI RT.18
GAMBAR SITUASI

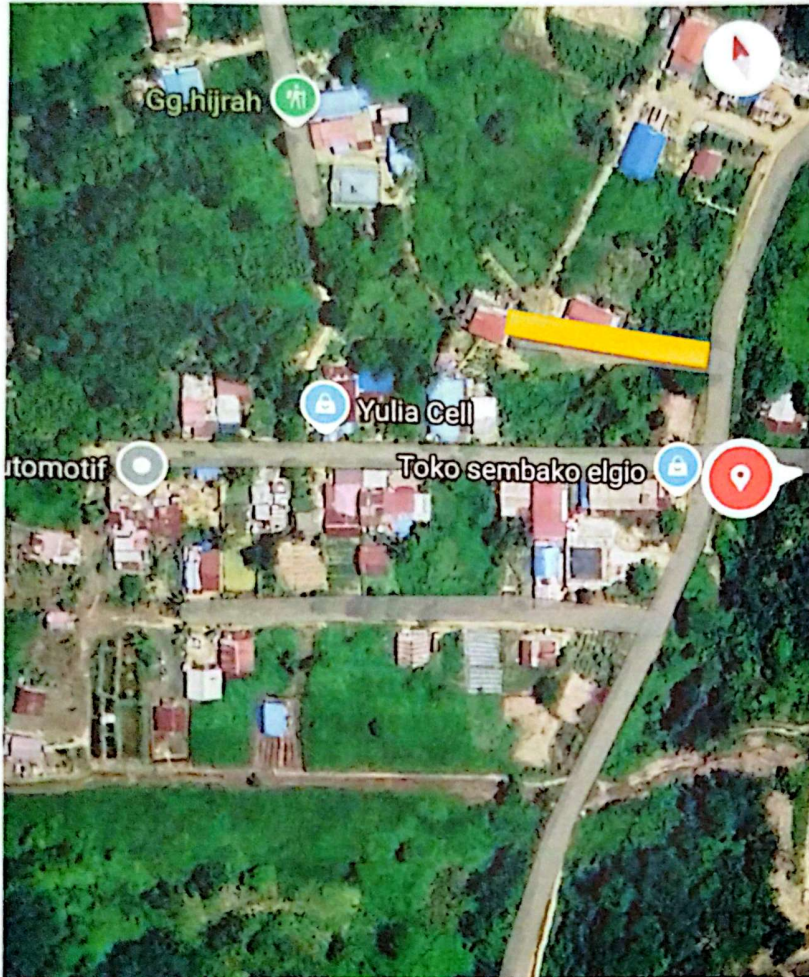

SEMENISASI JALAN Gg.DAMAI RT.18	
Panjang	: 40m
Lebar	: 3m
Tebal	: 0,15 m
	

	
PEMERINTAH KOTA SAMARINDA	
KEGIATAN	
PEMBERDAYAAN KELURAHAN LOABUAH	
SUB KEGIATAN	
PEMBANGUNAN SARANA DAN PRASARANA KELURAHAN LOABUAH	
PEKERJAAN	
SEMENISASI JALAN	
LOKASI	
GG.DAMAI RT.18	
MENGETAHUI/MENYETUJUI	
 LURAH (KPA SELAKU PPK) (BUDI HARTONO S,SOS) NIP.197512162000121002	
DIPERIKSA	
TENAGA BENDAMPING	
 (AHMAD MUJAIRI,S.T)	
REVISI	
TIM PERENCANA SWAKELOLA	
KETUA	
 (IVAN SETIA BUDI)	
NAMA GAMBAR	SKALA
GAMBAR MANUAL	1 :.....
NO GAMBAR	JUMLAH LEMBAR

**KELOMPOK MASYARAKAT (POKMAS)
BERSATU
KELURAHAN LOABUAH KECAMATAN SUNGAI KUNJANG
KOTA SAMARINDA**

**RENCANA ANGGARAN BIAYA 2025
BIDANG INFRASTRUKTUR**

Kota : SAMARINDA
Kecamatan : SUNGAI KUNJANG
Kelurahan : LOABUAH

Kegiatan : Pondasi Parit
Volume : P.30XLa.25XLb.0,50XT.1
Lokasi RT : RT.18
: Gg.Damai

No.	URAIAN	Satuan	Volume	Harga Satuan	Total Biaya
(1)	(2)	(3)	(4)	(5)	(6) = (4) x (5)
1	Upah Kerja				
1	Kepala Tukang	HOK	6	173.000	1.038.000
2	Pekerja biasa 3 orang	HOK	6	150.000	2.700.000
3	Pelangsiran Bahan 3 orang	HOK	2	150.000	900.000
				Sub Total Upah	4.638.000
2	Bahan				
1	Semen 50kg	Sak	31	85.000	2.635.000
2	Pasir Tenggarong	m3	6	250.000	1.500.000
3	Batu Padas	m3	13	315.000	4.095.000
4	Ulin Balok	m3	0,50	6.600.000	3.300.000
5	Pasir urug	m3	8	244.000	1.952.000
				Sub Total Bahan	13.482.000
3	Alat Bantu				
1	Gerobak Arco	buah	2	600.000	1.200.000
2	Kasutan	buah	2	15.000	30.000
3	Cangkul	buah	2	175.000	350.000
4	Prasasti	buah	1	550.000	550.000
				Sub Total Alat	2.130.000
TOTAL BIAYA					20.250.000

MENGETAHUI / MENYETUJUI
LURAH LOABUAH

(BUDI HARTONO S, SOS)
 NIP..197512162000121002

PENDAMPING

(AHMAD HUJAIRI S)

Samarinda....., 2025
KETUA TIM PERENCANA

(IVAN SETIA BUDI)

POKMAS BERSATU

**PONDASI PARIT
GG.DAMAI RT.18**

**GAMBAR POTONGAN
PONDASI/TURAP PARIT**

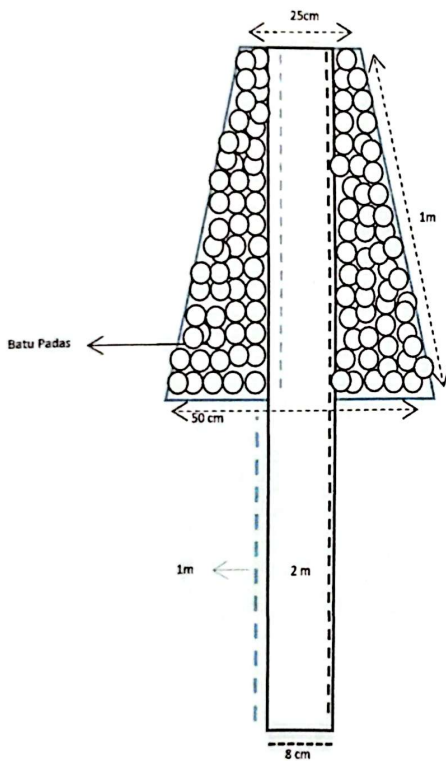

STA. 000 - 030

	
PEMERINTAH KOTA SAMARINDA	
KEGIATAN	
PEMBERDAYAAN KELURAHAN LOABUAH	
SUB KEGIATAN	
PEMBANGUNAN SARANA DAN PRASARANA KELURAHAN LOABUAH	
PEKERJAAN	
PEMBUATAN PONDASI PARIT	
LOKASI	
Gg.DAMAI RT.18 LOABUAH	
MENGETAHUI/MENYETUJUI	
LURAH (KPA SELAKU KEPALA PPK  (BUDI HARTONO,S.Sos) NIP.197512162000121002	
DIPERIKSA	
TENAGA PENDAMPING  (CAHMAD HUDAIPU .ST)	
REVISI	
TIM PERENCANA SWAKELOLA	
KETUA  (IVAN SETIA BUDI)	
NAMA GAMBAR	SKALA
GAMBAR MANUAL	1 :
NO GAMBAR	JUMLAH LEMBAR

POKMAS BERSATU 2025
PEMBUATAN PONDASI PARIT Gg.DAMAI RT.18
GAMBAR SITUASI

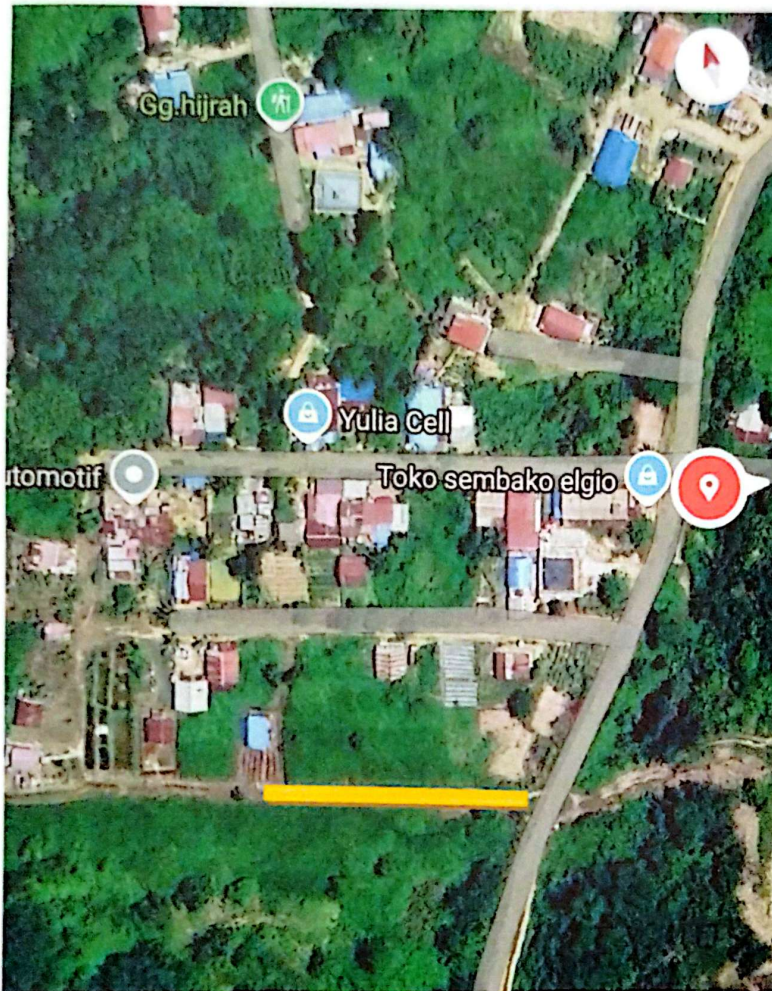

PEMBUATAN PONDASI PARIT Gg.DAMAI RT.18	
Panjang	: 30m
Lebar Atas	: 0,25m
Lebar Bawa	: 0,50m
Tinggi	: 1 m
	

	
PEMERINTAH KOTA SAMARINDA	
KEGIATAN	
PEMBERDAYAAN KELURAHAN LOABUAH	
SUB KEGIATAN	
PEMBANGUNAN SARANA DAN PRASARANA KELURAHAN LOABUAH	
PEKERJAAN	
PEMBUATAN PONDASI PARIT	
LOKASI	
GG.DAMAI RT.18	
MENGETAHUI/MENYETUJUI	
 LURAH (KPA SELAKU PPK) (BUDI HARTONO S,SOS) NIP.197512162000121002	
DIPERIKSA	
TENAGA PENDAMPING	
 (AHMAD HUJAIRI,S.T)	
REVISI	
TIM PERENCANA SWAKELOLA	
KETUA	
 (IVAN SETIA BUDI)	
NAMA GAMBAR	SKALA
GAMBAR MANUAL	1 :.....
NO GAMBAR	JUMLAH LEMBAR

**KELOMPOK MASYARAKAT (POKMAS)
BERSATU
KELURAHAN LOABUAH KECAMATAN SUNGAI KUNJANG
KOTA SAMARINDA**

**RENCANA ANGGARAN BIAYA 2025
BIDANG INFRASTRUKTUR**

Kota : SAMARINDA
Kecamatan : SUNGAI KUNJANG
Kelurahan : LOABUAH

Kegiatan : Pengurukan Jalan
Volume : 16m3
Lokasi RT : RT.18
: GG.DAMAI

No.	URAIAN	Satuan	Volume	Harga Satuan	Total Biaya
(1)	(2)	(3)	(4)	(5)	(6) = (4) x (5)
1	Bahan				
1	pasir urug	m3	16	244.000	3.904.000
TOTAL BIAYA					3.904.000

Samarinda, 2025



**MENGETAHUI / MENYETUJUI
LURAH LOABUAH**

(BUDI HARTONO S.SOS)

NIP..197512162000121002

PENDAMPING

(AHMAD HUDAIRI .S.T)

KETUA TIM PERENCANA

(IVAN SETIA BUDI)

**KELOMPOK MASYARAKAT (POKMAS)
BERSATU
KELURAHAN LOABUAH KECAMATAN SUNGAI KUNJANG
KOTA SAMARINDA**

**RENCANA ANGGARAN BIAYA 2024
BIDANG NON INFRASTRUKTUR
2025**

Kota : SAMARINDA
Kecamatan : SUNGAI KUNJANG
Kelurahan : LOABUAH

Kegiatan : BELANJA PENGADAAN
RT : RT.18

No.	URAIAN	Satuan	Volume	Harga Satuan	Total Biaya
(1)	(2)	(3)	(4)	(5)	(6) = (4) x (5)
	NAMA BARANG				
1	SPANDUK KEGIATAN	buah	3	150.000	450.000
2	PERALATAN DAPUR DAWIS	Paket	1	1.000.000	1.000.000
3	BAJU PDH	buah	7	250.000	1.750.000
4	TONG SAMPAH	buah	10	200.000	2.000.000
5	KURSI PLASTIK	buah	20	150.000	3.000.000
6	PendukungKegiatan	Paket	1	646.000	646.000
a	TINTAH PRINTER	Botol	3	150.000	450.000
b	KERTAS HVS 70 GRM	rim	2	65.000	130.000
c	Pulpen	buah	2	5.000	10.000
d	MAP PLASTIK	Buah	7	8.000	56.000
	TOTAL BIAYA				8.846.000

MENGETAHUI / MENYETUJUI

LURAH LOABUAH

(BUDI HARTONO S.SOS)

NIP..197512162000121002

PENDAMPING

(AHMAD HUJARI .ST)

Samarinda ,.....2025

KETUA TIM PERENCANA

(IVAN SETIABUDI)

PEMERINTAH KOTA SAMARINDA

PROGRAM PEMBANGUNAN DAN PEMBERDAYAAN MASYARAKAT
(PRO-BEBAYA)

POKMAS BERSATU

SUB KEGIATAN
PEMBANGUNAN SARANA DAN PRASARANA
KELURAHAN LOABUAH

RT.19

KECAMATAN SUNGAI KUNJANNG
KOTA SAMARINDA

TAHUN ANGGARAN
2025

PEMERINTAH KOTA SAMARINDA

**PROGRAM PEMBANGUNAN DAN PEMBERDAYAAN MASYARAKAT
(PRO-BEBAYA)**

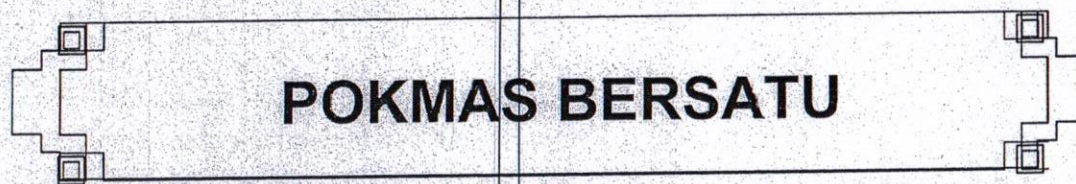

SUB KEGIATAN

**BIDANG
PEMBERDAYAAN MASYARAKAT**

**KELURAHAN LOABUAH KECAMATAN SUNGAI KUNJANG
KOTA SAMARINDA**

**TAHUN ANGGARAN
2025**

PEMERINTAH KOTA SAMARINDA

**PROGRAM PEMBANGUNAN DAN PEMBERDAYAAN MASYARAKAT
(PRO-BEBAYA)**

POKMAS BERSATU

SUB KEGIATAN

**BIDANG
PEMBERDAYAAN MASYARAKAT**

**RT.01
KELURAHAN LOABUAH KECAMATAN SUNGAI KUNJANG
KOTA SAMARINDA**

**TAHUN ANGGARAN
2025**

**KELompok Masyarakat (POKMAS)
BERSATU
KELURAHAN LOABUAH KECAMATAN SUNGAI KUNJANG
KOTA SAMARINDA**

RENCANA ANGGARAN BIAYA 2025
BIDANG PEMBERDAYAAN

Kota : SAMARINDA
Kecamatan : SUNGAI KUNJANG
Kelurahan : LOABUAH
RT : 01

No.	URAIAN	Satuan	Volume	Harga Satuan	Total Biaya
(1)	(2)	(3)	(4)	(5)	(6) = (4) x (5)
1	SOSIAL BUDAYA				
1	Pelatihan Kerajinan Dari sampah Kering	Org	2	750.000	1.500.000
2	socialisasi dan Edukasi Sampah	Kegiatan	1	800.000	800.000
3	Kegiatan Rapat Dasawisma	Kegiatan	5		
	Nasi Kotak	Kotak	70	25.000	1.750.000
4	Kegiatan Rapat PKK RT	Kegiatan	5		
	Nasi Kotak	Kotak	30	25.000	750.000
5	Keg.Dasawisma Senam	Kegiatan	1	2.000.000	2.000.000
6	Bantuan Sembako	Paket	24	250.000	6.000.000
7	Gotong Royong RT (konsumsi)	Kegiatan	24	250.000	6.000.000
3	KESEHATAN				
8	Makanan Tambahan Balita	Paket	1	2.000.000	2.000.000
a	Agar - agar	Dus	4	100.000	400.000
b	Susu KentalManis	Klg	24	19.000	456.000
c	Gula Pasir	Kg	12	12.500	150.000
d	Susu Nutrisi	Pack	1	119.000	119.000
e	Biscuits Balita	Pack	7	125.000	875.000
9	Makanan Tambahan Lansia	Bln	11	50.000	550.000
10	BPJS	Orang	2	504.000	1.008.000
11	Transpot Kader Dawis 2 Org	Bulan	12	50.000	1.200.000
12	Transpot Kader Posyandu 2 org	Bulan	12	100.000	2.400.000
4	PENDIDIKAN				
13	Bantuan Peralatan Sekolah	Paket	4	250.000	1.000.000
5	POKMAS				
14	ATK pendukung kegiatan	Paket	1	542.000	542.000
15	Honor Pokmas	Bulan	10	250.000	2.500.000
TOTAL PEMBERDAYAAN					30.000.000

Mengetahui / Menyetujui
Lurah Loabuah

Kasi. Kesejahteraan & Pemberdayaan Masyarakat
Kelurahan Loabuah



(BUDI HARTONO, S.Sos)
NIP. 197512162000121002

(JULI ROSTITA, S.Sos)
NIP. 19680726 200901 2 001

PEMERINTAH KOTA SAMARINDA

**PROGRAM PEMBANGUNAN DAN PEMBERDAYAAN MASYARAKAT
(PRO-BEBAYA)**

POKMAS BERSATU

SUB KEGIATAN

**BIDANG
PEMBERDAYAAN MASYARAKAT**

**RT.02
KELURAHAN LOABUAH KECAMATAN SUNGAI KUNJANG
KOTA SAMARINDA**

**TAHUN ANGGARAN
2025**

**KELOMPOK MASYARAKAT (POKMAS)
BERSATU
KELURAHAN LOABUAH KECAMATAN SUNGAI KUNJANG
KOTA SAMARINDA**

RENCANA ANGGARAN BIAYA 2025
BIDANG PEMBERDAYAAN

Kota : SAMARINDA
Kecamatan : SUNGAI KUNJANG
Kelurahan : LOABUAH
RT : 02

No	URAIAN	Satuan	Volume	Harga Satuan	Total Biaya
(1)	(2)	(3)	(4)	(5)	(6) = (4) x (5)
1	SOSIAL BUDAYA				
1	1 Pelatihan Kerajinan Dari Sampah Kering	Org	2	750.000	1.500.000
2	2 sosialisasi dan Edukasi Sampah	Kegiatan	1	800.000	800.000
3	3 Kegiatan Rapat Dasawisma	Kegiatan	5		
	Nasi Kotak	Kotak	70	25.000	1.750.000
4	4 Kegiatan Rapat PKK RT	Kegiatan	5		
	Nasi Kotak	Kotak	30	25.000	750.000
5	5 Keg.Dasawisma Senam	Kegiatan	1	2.000.000	2.000.000
6	6 Bantuan Sembako	Paket	18	250.000	4.500.000
7	7 Gotong Royong RT (konsumsi)	Kegiatan	24	250.000	6.000.000
3	KESEHATAN				
8	8 Makanan Tambahan Balita	Paket	1	2.000.000	2.000.000
	a Agar - agar	Dus	4	100.000	400.000
	b Susu KentalManis	Klg	24	19.000	456.000
	c Gula Pasir	Kg	12	12.500	150.000
	d Susu Nutrisi	Pack	1	119.000	119.000
	e Biscuits Balita	Pack	7	125.000	875.000
9	9 Makanan Tambahan Lansia	Bln	12	50.000	600.000
10	10 BPJS	Orang	2	504.000	1.008.000
11	11 Transpot Kader Dawis 2 Org	Bulan	12	50.000	1.200.000
12	12 Transpot Kader Posyandu 3 org	Bulan	12	100.000	3.600.000
4	PENDIDIKAN				
13	13 Bantuan Peralatan Sekolah	Paket	5	250.000	1.250.000
5	POKMAS				
14	14 ATK pendukung kegiatan	Paket	1	542.000	542.000
15	15 Honor Pokmas	Bulan	10	250.000	2.500.000
TOTAL PEMBERDAYAAN					30.000.000

Mengetahui / Menyetujui
Lurah Loabuah

Kasi.Kesejahteraan & pemberdayaan Masyarakat
Kelurahan Loabuah



(BUDI HARTONO,S.Sos)
NIP. 197512162000121002

[Signature]

(JULI ROSITA,S.Sos)
NIP. 19680726 200901 2 001

[Signature]

PEMERINTAH KOTA SAMARINDA
PROGRAM PEMBANGUNAN DAN PEMBERDAYAAN MASYARAKAT
(PRO-BEBAYA)

POKMAS BERSATU

SUB KEGIATAN

BIDANG
PEMBERDAYAAN MASYARAKAT

RT.03
KELURAHAN LOABUAH KECAMATAN SUNGAI KUNJANG
KOTA SAMARINDA

TAHUN ANGGARAN
2025

**KELOMPOK MASYARAKAT (POKMAS)
BERSATU
KELURAHAN LOABUAH KECAMATAN SUNGAI KUNJANG
KOTA SAMARINDA**

RENCANA ANGGARAN BIAYA 2025
BIDANG PEMBERDAYAAN

Kota : SAMARINDA
Kecamatan : SUNGAI KUNJANG
Kelurahan : LOABUAH
RT : 03

No.	URAIAN	Satuan	Volume	Harga Satuan	Total Biaya
(1)	(2)	(3)	(4)	(5)	(6) = (4) x (5)
1	SOSIAL BUDAYA				
1	1 Pelatihan Kerajinan Dari Sampah Kering	Org	2	750.000	1.500.000
2	2 sosialisasi dan Edukasi Sampah	Kegiatan	1	400.000	800.000
3	3 Kegiatan Rapat Dasawisma	Kegiatan	5		
	Nasi Kotak	Kotak	70	25.000	1.750.000
4	4 Kegiatan Rapat PKK RT	Kegiatan	5		
	Nasi Kotak	Kotak	30	25.000	750.000
5	5 Keg.Dasawisma Senam	Kegiatan	1	2.000.000	2.000.000
6	6 Bantuan Sembako	Paket	19	250.000	4.750.000
7	7 Gotong Royong RT (konsumsi)	Kegiatan	24	250.000	6.000.000
3	KESEHATAN				
8	8 Makanan Tambahan Balifa	Paket	1	2.000.000	2.000.000
a	Agar - agar	Dus	4	100.000	400.000
b	Susu KentalManis	Klg	24	19.000	456.000
c	Gula Pasir	Kg	12	12.500	150.000
d	Susu Nutrisi	Pack	1	119.000	119.000
e	Biscuits Balifa	Pack	7	125.000	875.000
9	9 Makanan Tambahan Lansia	Bln	12	50.000	600.000
10	10 Transpot Kader Dawis 2 Org	Bulan	12	50.000	1.200.000
11	11 Transpot Kader Posyandu 3 org	Bulan	12	100.000	3.600.000
4	PENDIDIKAN				
12	12 Bantuan Peralatan Sekolah	Paket	8	250.000	2.000.000
5	POKMAS				
13	13 ATK pendukung kegiatan	Paket	1	550.000	550.000
14	14 Honor Pokmas	Bulan	10	250.000	2.500.000
TOTAL PEMBERDAYAAN					30.000.000

Mengetahui / Menyetujui
Lurah Loabuah

Kasi.Kesejahteraan & Pemberdayaan Masyarakat
Kelurahan Loabuah



(BUDI HARTONO, S.Sos)

NIP.197512162000121002

(JULI ROSITA, S.Sos)

NIP.19680726 200901 2 001

PEMERINTAH KOTA SAMARINDA
PROGRAM PEMBANGUNAN DAN PEMBERDAYAAN MASYARAKAT
(PRO-BEBAYA)

POKMAS BERSATU

SUB KEGIATAN

BIDANG
PEMBERDAYAAN MASYARAKAT

RT.10
KELURAHAN LOABUAH KECAMATAN SUNGAI KUNJANG
KOTA SAMARINDA

TAHUN ANGGARAN
2025

**KELOMPOK MASYARAKAT (POKMAS)
BERSATU
KELURAHAN LOABUAH KECAMATAN SUNGAI KUNJANG
KOTA SAMARINDA**

RENCANA ANGGARAN BIAYA 2025
BIDANG PEMBERDAYAAN

Kota : SAMARINDA
Kecamatan : SUNGAI KUNJANG
Kelurahan : LOABUAH
RT : 10

No.	URAIAN	Satuan	Volume	Harga Satuan	Total Biaya (6) = (4) x (5)
(1)	(2)	(3)	(4)	(5)	
1	SOSIAL BUDAYA				
1	1 Pelatihan Kerajinan Dari Sampah Kering	Org	2	750.000	1.500.000
2	2 sosialisasi dan Edukasi Sampah	Kegiatan	1	800.000	800.000
3	3 Kegiatan Rapat Dasawisma	Kegiatan	5		
	Nasi Kotak	Kotak	70	25.000	1.750.000
4	4 Kegiatan Rapat PKK RT	Kegiatan	5		
	Nasi Kotak	Kotak	30	25.000	750.000
5	5 Keg.Dasawisma Yasinan	Kegiatan	1	2.000.000	2.000.000
6	6 Bantuan Sembako	Paket	20	250.000	5.000.000
7	7 Gotong Royong RT (konsumsi)	Kegiatan	24	250.000	6.000.000
3	KESEHATAN				
8	8 Makanan Tambahan Balita	Paket	1	2.000.000	2.000.000
	a Agar - agar	Dus	4	100.000	400.000
	b Susu KentalManis	Klg	24	19.000	456.000
	c Gula Pasir	Kg	12	12.500	150.000
	d Susu Nutrisi	Pack	1	119.000	119.000
	e Biscuits Balita	Pack	7	125.000	875.000
9	9 BPJS	Orang	2	504.000	1.008.000
10	10 Transpot Kader Dawis 2 Org	Bulan	12	50.000	1.200.000
11	11 Transpot Kader Posyandu 3 org	Bulan	12	100.000	3.600.000
4	PENDIDIKAN				
12	12 Bantuan Peralatan Sekolah	Paket	5	250.000	1.250.000
5	POKMAS				
13	13 ATK pendukung kegiatan	Paket	1	642.000	642.000
14	14 Honor Pokmas	Bulan	10	250.000	2.500.000
TOTAL PEMBERDAYAAN					30.000.000

Mengetahui / Menyetujui
Lurah Loabuah

kasi.Kesejahteraan & Pemberdayaan Masyarakat
Kelurahan Loabuah



(BUDI HARTONO, S.Sos)

NIP..197512162000121002

(JULI ROSITAS, S.Sos)

NIP.19680726 200901 2 001

PEMERINTAH KOTA SAMARINDA

**PROGRAM PEMBANGUNAN DAN PEMBERDAYAAN MASYARAKAT
(PRO-BEBAYA)**

POKMAS BERSATU

SUB KEGIATAN

BIDANG

PEMBERDAYAAN MASYARAKAT

RT.12

**KELURAHAN LOABUAH KECAMATAN SUNGAI KUNJANG
KOTA SAMARINDA**

TAHUN ANGGARAN

2025

**KELOMPOK MASYARAKAT (POKMAS)
BERSATU
KELURAHAN LOABUAH KECAMATAN SUNGAI KUNJANG
KOTA SAMARINDA**

RENCANA ANGGARAN BIAYA 2025
BIDANG PEMBERDAYAAN

Kota : SAMARINDA
Kecamatan : SUNGAI KUNJANG
Kelurahan : LOABUAH
RT : 12

No	URAIAN	Satuan	Volume	Harga Satuan	Total Biaya
(1)	(2)	(3)	(4)	(5)	(6) = (4) x (5)
1	SOSIAL BUDAYA				
1	1 Pelatihan Kerajinan Dari Sampah Kering	Org	2	750.000	1.500.000
2	2 sosialisasi dan Edukasi Sampah	Kegiatan	1	800.000	800.000
3	3 Kegiatan Rapat Dasawisma	Kegiatan	5		
	Nasi Kotak	Kotak	70	25.000	1.750.000
4	4 Kegiatan Rapat PKK RT	Kegiatan	5		
	Nasi Kotak	Kotak	30	25.000	750.000
5	5 Keg.Dasawisma Senam	Kegiatan	1	2.000.000	2.000.000
6	6 Bantuan Sembako	Paket	24	250.000	6.000.000
7	7 Gotong Royong RT (konsumsi)	Kegiatan	24	250.000	6.000.000
3	KESEHATAN				
8	8 Makanan Tambahan Balita	Paket	1	2.000.000	2.000.000
	a Agar - agar	Dus	4	100.000	400.000
	b Susu KentalManis	Klg	24	19.000	456.000
	c Gula Pasir	Kg	12	12.500	150.000
	d Susu Nutrisi	Pack	1	119.000	119.000
	e Biscuits Balita	Pack	7	125.000	875.000
9	9 Makanan Tambahan Lansia	Bln	24	50.000	1.200.000
10	10 Transpot Kader Dawis 2 Org	Bulan	12	50.000	1.200.000
11	11 Transpot Kader Posyandu 1 org	Bulan	12	100.000	1.200.000
4	PENDIDIKAN				
12	12 Bantuan Peralatan Sekolah	Paket	10	250.000	2.500.000
5	POKMAS				
13	13 ATK pendukung kegiatan	Paket	1	600.000	600.000
14	14 Honor Pokmas	Bulan	10	250.000	2.500.000
TOTAL PEMBERDAYAAN					30.000.000

Mengetahui / Menyetujui
Lurah Loabuah

Kasi.Kesejahteraan & Pemberdayaan Masyarakat

Keturahan Loabuah



(BUDI HARTONO, S.Sos)

NIP. 197512162000121002

(JULI ROSITA, S.Sos)

NIP. 19680726 200901 2 001

PEMERINTAH KOTA SAMARINDA

**PROGRAM PEMBANGUNAN DAN PEMBERDAYAAN MASYARAKAT
(PRO-BEBAYA)**

POKMAS BERSATU

SUB KEGIATAN

**BIDANG
PEMBERDAYAAN MASYARAKAT**

**RT.15
KELURAHAN LOABUAH KECAMATAN SUNGAI KUNJANG
KOTA SAMARINDA**

**TAHUN ANGGARAN
2025**

**KELOMPOK MASYARAKAT (POKMAS)
BERSATU
KELURAHAN LOABUAH KECAMATAN SUNGAI KUNJANG
KOTA SAMARINDA**

RENCANA ANGGARAN BIAYA 2025
BIDANG PEMBERDAYAAN

Kota : SAMARINDA
Kecamatan : SUNGAI KUNJANG
Kelurahan : LOABUAH
RT : 15

No.	URAIAN	Satuan	Volume	Harga Satuan	Total Biaya
(1)	(2)	(3)	(4)	(5)	(6) = (4) x (5)
1	SOSIAL BUDAYA				
1	1 Pelatihan kerajinan Dari Sampah Kering	Org	2	750.000	1.500.000
2	2 sosialisasi dan Edukasi Sampah	Kegiatan	1	800.000	800.000
3	3 Kegiatan Rapat Dasawisma	Kegiatan	5		
	Nasi Kotak	Kotak	70	25.000	1.750.000
4	4 Kegiatan Rapat PKK RT	Kegiatan	5		
	Nasi Kotak	Kotak	30	25.000	750.000
5	5 Keg.Dasawisma Yasinan	Kegiatan	1	2.000.000	2.000.000
6	6 Bantuan Sembako	Paket	12	250.000	3.000.000
7	7 Gotong Royong RT (konsumsi)	Kegiatan	24	250.000	6.000.000
3	KESEHATAN				
8	8 Makanan Tambahan Balita	Paket	1	2.000.000	2.000.000
a	Agar - agar	Dus	4	100.000	400.000
b	Susu KentalManis	Klg	24	19.000	456.000
c	Gula Pasir	Kg	12	12.500	150.000
d	Susu Nutrisi	Pack	1	119.000	119.000
e	Biscuits Balita	Pack	7	125.000	875.000
9	9 Makanan Tambahan Lansia	Kegiatan	12	50.000	600.000
10	10 Transpot Kader Dawis 2 Org	Bulan	12	50.000	1.200.000
11	11 Transpot Kader Posyandu 4 org	Bulan	12	100.000	4.800.000
4	PENDIDIKAN				
12	12 Bantuan Peralatan Sekolah	Paket	10	250.000	2.500.000
5	POKMAS				
13	13 ATK pendukung kegiatan	Paket	1	600.000	600.000
14	14 Honor Pokmas	Bulan	10	250.000	2.500.000
TOTAL PEMBERDAYAAN					30.000.000

Mengetahui / Menyetujui
Lurah Loabuah

Kasi.Kesejahteraan & Pemberdayaan Masyarakat
Kelurahan Loabuah



(BUDI HARTONO, S.Sos)

NIP.197512162000121002

(JULI ROSITA, S.Sos)

NIP.19680726 200901 2 001

PEMERINTAH KOTA SAMARINDA

**PROGRAM PEMBANGUNAN DAN PEMBERDAYAAN MASYARAKAT
(PRO-BEBAYA)**

POKMAS BERSATU

SUB KEGIATAN

**BIDANG
PEMBERDAYAAN MASYARAKAT**

RT.16
**KELURAHAN LOABUAH KECAMATAN SUNGAI KUNJANG
KOTA SAMARINDA**

**TAHUN ANGGARAN
2025**

**KELOMPOK MASYARAKAT (POKMAS)
BERSATU
KELURAHAN LOABUAH KECAMATAN SUNGAI KUNJANG
KOTA SAMARINDA**

RENCANA ANGGARAN BIAYA 2025
BIDANG PEMBERDAYAAN

Kota : SAMARINDA
Kecamatan : SUNGAI KUNJANG
Kelurahan : LOABUAH
RT : 16

No.	URAIAN	Satuan	Volume	Harga Satuan	Total Biaya
(1)	(2)	(3)	(4)	(5)	(6) = (4) x (5)
1	SOSIAL BUDAYA				
1	1 Pelatihan Kerajinan Dari Sampah Kering	Org	2	750.000	1.500.000
2	2 sosialisasi dan Edukasi Sampah	Org	1	800.000	800.000
3	3 Kegiatan Rapat Dasawisma	Kegiatan	5		
	Nasi Kotak	Kotak	70	25.000	1.750.000
4	4 Kegiatan Rapat PKK RT	Kegiatan	5		
	Nasi Kotak	Kotak	30	25.000	750.000
5	5 Keg.Dasawisma Yasinan	Kegiatan	1	2.000.000	2.000.000
6	6 Bantuan Sembako	Paket	26	250.000	6.500.000
7	7 Gotong Royong RT (konsumsi)	Kegiatan	24	250.000	6.000.000
3	KESEHATAN				
8	8 Makanan Tambahan Balita	Paket	1	2.000.000	2.000.000
	a Agar - agar	Dus	4	100.000	400.000
	b Susu KentalManis	Klg	24	19.000	456.000
	c Gula Pasir	Kg	12	12.500	150.000
	d Susu Nutrisi	Pack	1	119.000	119.000
	e Biscuits Balita	Pack	7	125.000	875.000
9	9 Transpot Kader Dawis 2 Org	Bulan	12	50.000	1.200.000
10	10 Transpot Kader Posyandu 1 org	Bulan	12	100.000	1.200.000
4	PENDIDIKAN				
11	11 Bantuan Peralatan Sekolah	Paket	13	250.000	3.250.000
5	POKMAS				
12	12 ATK pendukung kegiatan	Paket	1	550.000	550.000
13	13 Honor Pokmas	Bulan	10	250.000	2.500.000
	TOTAL PEMBERDAYAAN				30.000.000

Mengetahui / Menyetujui
Lurah Loabuah



Kasi.Kesejahteraan & Pemberdayaan Masyarakat
Kelurahan Loabuah

(JULI ROSITA, S.Sos)
NIP.19680726 200901 2 001

PEMERINTAH KOTA SAMARINDA

**PROGRAM PEMBANGUNAN DAN PEMBERDAYAAN MASYARAKAT
(PRO-BEBAYA)**

POKMAS BERSATU

SUB KEGIATAN

**BIDANG
PEMBERDAYAAN MASYARAKAT**

RT.17
**KELURAHAN LOABUAH KECAMATAN SUNGAI KUNJANG
KOTA SAMARINDA**

**TAHUN ANGGARAN
2025**

**KELOMPOK MASYARAKAT (POKMAS)
BERSATU
KELURAHAN LOABUAH KECAMATAN SUNGAI KUNJANG
KOTA SAMARINDA**

RENCANA ANGGARAN BIAYA 2025
BIDANG PEMBERDAYAAN

Kota : SAMARINDA
Kecamatan : SUNGAI KUNJANG
Kelurahan : LOABUAH
RT : 17

No.	URAIAN	Satuan	Volume	Harga Satuan	Total Biaya
(1)	(2)	(3)	(4)	(5)	(6) = (4) x (5)
1	SOSIAL BUDAYA				
1	Pelatihan Kerajinan Dari Sampah Kering	Org	2	750.000	1.500.000
2	socialisasi dan Edukasi Sampah	Kegiatan	1	800.000	800.000
3	Kegiatan Rapat Dasawisma	Kegiatan	5		
	Nasi Kotak	Kotak	70	25.000	1.750.000
4	Kegiatan Rapat PKK	Kegiatan	5		
	Nasi Kotak	Kotak	30	25.000	750.000
5	Keg.Dasawisma Membuat Keripik	Kegiatan	1	2.000.000	2.000.000
6	Bantuan Sembako	Paket	22	250.000	5.500.000
7	Gotong Royong RT (konsumsi)	Kegiatan	24	250.000	6.000.000
3	KESEHATAN				
8	Makanan Tambahan Balita	Paket	1	2.000.000	2.000.000
a	Agar - agar	Dus	4	100.000	400.000
b	Susu KentalManis	Klg	24	19.000	456.000
c	Gula Pasir	Kg	12	12.500	150.000
d	Susu Nutrisi	Pack	1	119.000	119.000
e	Biscuits Balita	Pack	7	125.000	875.000
9	Makanan Tambahan Lansia	Bln	12	50.000	600.000
10	BPJS	Orang	2	504.000	1.008.000
11	Transpot Kader Dawis 2 Org	Bulan	12	50.000	1.200.000
12	Transpot Kader Posyandu 2 org	Bulan	12	100.000	2.400.000
4	PENDIDIKAN				
13	Bantuan Peralatan Sekolah	Paket	5	250.000	1.250.000
5	POKMAS				
14	ATK pendukung kegiatan	Paket	1	742.000	742.000
15	Honor Pokmas	Bulan	10	250.000	2.500.000
	TOTAL PEMBERDAYAAN				30.000.000

Mengetahui / Menyetujui
Lurah Loabuah

Kasi. Kesejahteraan & Pemberdayaan Masyarakat

Kelurahan Loabuah.



(BUDI HARTONO, S.Sos)
NIP. 197512162000121002

(JULI ROSITA, S.Sos)
NIP. 19680726 200901 2 001

PEMERINTAH KOTA SAMARINDA

**PROGRAM PEMBANGUNAN DAN PEMBERDAYAAN MASYARAKAT
(PRO-BEBAYA)**

POKMAS BERSATU

SUB KEGIATAN

BIDANG

PEMBERDAYAAN MASYARAKAT

RT.18

**KELURAHAN LOABUAH KECAMATAN SUNGAI KUNJANG
KOTA SAMARINDA**

TAHUN ANGGARAN

2025

**KELOMPOK MASYARAKAT (POKMAS)
BERSATU
KELURAHAN LOABUAH KECAMATAN SUNGAI KUNJANG
KOTA SAMARINDA**

RENCANA ANGGARAN BIAYA 2025
BIDANG PEMBERDAYAAN

Kota : SAMARINDA
Kecamatan : SUNGAI KUNJANG
Kelurahan : LOABUAH
RT : 18

No	URAIAN	Satuan	Volume	Harga Satuan	Total Biaya
(1)	(2)	(3)	(4)	(5)	(6) = (4) x (5)
1	SOSIAL BUDAYA				
1	Pelatihan Kerajinan Dari Sampah Kering	Org	2	750.000	1.500.000
2	socialisasi dan Edukasi Sampah	Kegiatan	1	800.000	800.000
3	Kegiatan Rapat Dasawisma	Kegiatan	5		
	Nasi Kotak	Kotak	70	25.000	1.750.000
4	Kegiatan Rapat Dasawisma	Kegiatan	5		
	Nasi Kotak	Kotak	30	25.000	750.000
5	Keg.Dasawisma Yasinan	Kegiatan	1	2.000.000	2.000.000
6	Bantuan Sembako	Paket	12	250.000	3.000.000
7	Gotong Royong RT (konsumsi)	Kegiatan	24	250.000	6.000.000
3	KESEHATAN				
8	Makanan Tambahan Balita	Paket	1	2.000.000	2.000.000
a	Agar - agar	Dus	4	100.000	400.000
b	Susu KentalManis	Klg	24	19.000	456.000
c	Gula Pasir	Kg	12	12.500	150.000
d	Susu Nutrisi	Pack	1	119.000	119.000
e	Biscuits Balita	Pack	7	125.000	875.000
9	Transpot Kader Dawis 2 Org	Bulan	12	50.000	1.200.000
10	Transpot Kader Posyandu 4 org	Bulan	12	100.000	4.800.000
4	PENDIDIKAN				
11	Bantuan Peralatan Sekolah	Paket	12	250.000	3.000.000
5	POKMAS				
12	ATK pendukung kegiatan	Paket	1	700.000	700.000
13	Honor Pokmas	Bulan	10	250.000	2.500.000
	TOTAL PEMBERDAYAAN				30.000.000

Mengetahui / Menyetujui
Lurah Loabuah

(**BUDI HARTONO,S.Sos**)
NIP..197512162000121002

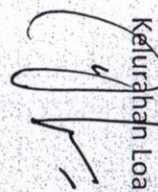
Kasi.Kesejahteraan & Pemberdayaan Masyarakat
Kelurahan Loabuah

(**JULI ROSITA,S.Sos**)
NIP.19680726 200901 2 001

PEMERINTAH KOTA SAMARINDA

**PROGRAM PEMBANGUNAN DAN PEMBERDAYAAN MASYARAKAT
(PRO-BEBAYA)**

POKMAS BERSATU

SUB KEGIATAN

**BIDANG
PEMBERDAYAAN MASYARAKAT**

**RT.19
KELURAHAN LOABUAH KECAMATAN SUNGAI KUNJANG
KOTA SAMARINDA**

**TAHUN ANGGARAN
2025**

**KELOMPOK MASYARAKAT (POKMAS)
BERSATU
KELURAHAN LOABUAH KECAMATAN SUNGAI KUNJANG
KOTA SAMARINDA**

RENCANA ANGGARAN BIAYA 2025
BIDANG PEMBERDAYAAN

Kota : SAMARINDA
Kecamatan : SUNGAI KUNJANG
Kelurahan : LOABUAH
RT : 19

No.	URAIAN	Satuan	Volume	Harga Satuan	Total Biaya
(1)	(2)	(3)	(4)	(5)	(6) = (4) x (5)
1	SOSIAL BUDAYA				
1	1 Pelatihan Kerajinan Dari Sampah Kering	Org	2	750.000	1.500.000
2	2 sosialisasi dan Edukasi Sampah	Kegiatan	1	8.400.000	800.000
3	3 Kegiatan Rapat Dasawisma	Kegiatan	5		
	Nasi Kotak	Kotak	70	25.000	1.750.000
4	4 Kegiatan Rapat PKK RT	Kegiatan	5		
	Nasi Kotak	Kotak	30	25.000	750.000
5	5 Keg.Dasawisma Yasinan	Kegiatan	1	2.000.000	2.000.000
6	6 Bantuan Sembako	Paket	5	250.000	1.250.000
7	7 Gotong Royong RT (konsumsi)	Kegiatan	24	250.000	6.000.000
3	KESEHATAN				
8	8 Makanan Tambahan Balita	Paket	1	2.000.000	2.000.000
	a Agar - agar	Dus	4	100.000	400.000
	b Susu KentalManis	Klg	24	19.000	456.000
	c Gula Pasir	Kg	12	12.500	150.000
	d Susu Nutrisi	Pack	1	123.500	123.500
	e Biscuits Balita	Pack	7	125.000	875.000
9	9 Transpot Kader Dawis 2 Org	Bulan	12	50.000	1.200.000
10	10 Transpot Kader Posyandu 7 org	Bulan	12	100.000	8.400.000
4	PENDIDIKAN				
11	11 Bantuan Peralatan Sekolah	Paket	5	250.000	1.250.000
5	POKMAS				
12	12 ATK pendukung kegiatan	Paket	1	600.000	600.000
13	13 Honor Pokmas	Bulan	10	250.000	2.500.000
TOTAL PEMBERDAYAAN					30.000.000

Mengetahui / Menyetujui
Lurah Loabuah



Kasi. Kesejahteraan & Pemberdayaan Masyarakat
Kelurahan Loabuah

(JULI ROSITA, S.Sos)
NIP. 19680726 200901 2 001

PEMERINTAH KOTA SAMARINDA

**PROGRAM PEMBANGUNAN DAN PEMBERDAYAAN MASYARAKAT
(PRO-BEBAYA)**

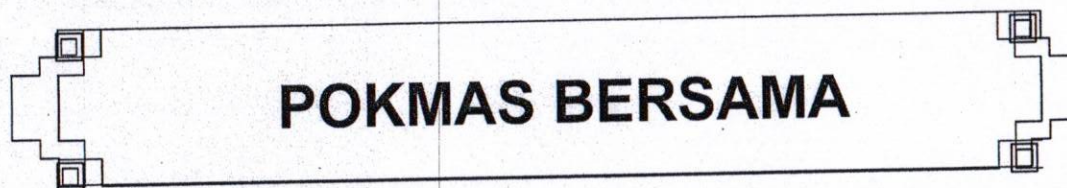

SUB KEGIATAN

**BIDANG
PEMBERDAYAAN MASYARAKAT**

**RT.04
KELURAHAN LOABUAH KECAMATAN SUNGAI KUNJANG
KOTA SAMARINDA**

**TAHUN ANGGARAN
2025**

**KELOMPOK MASYARAKAT (POKMAS)
BERSAMA
KELURAHAN LOABUAH KECAMATAN SUNGAI KUNJANG
KOTA SAMARINDA**

RENCANA ANGGARAN BIAYA 2025
BIDANG PEMBERDAYAAN

Kota : SAMARINDA
Kecamatan : SUNGAI KUNJANG
Kelurahan : LOABUAH
RT : 04

No.	URAIAN	Satuan	Volume	Harga Satuan	Total Biaya
(1)	(2)	(3)	(4)	(5)	(6) = (4) x (5)
1	SOSIAL BUDAYA				
1	Pelatihan Kerajinan dari sampah kering	Org	2	750.000	1.500.000
2	sosialisasi dan Edukasi Sampah	Kegiatan	1	800.000	800.000
3	Kegiatan Rapat Dasawisma	Kegiatan	5		
	Nasi Kotak	Kotak	70	25.000	1.750.000
4	Kegiatan Rapat Plk RT	Kegiatan	5		
	Nasi Kotak	Kotak	30	25.000	750.000
5	Kegiatan Dasawisma Dapur Hijau	Kegiatan	1	2.000.000	2.000.000
6	Bantuan Sembako	Paket	29	250.000	7.250.000
7	Gotong Royong RT (konsumsi)	Kegiatan	24	250.000	6.000.000
2	KESEHATAN				
8	Makanan Tambahan Balita	Paket	1	2.000.000	2.000.000
	a Agar - agar	Dus	4	100.000	400.000
	b Susu KentalManis	Klg	24	19.000	456.000
	c Gula Pasir	Kg	12	12.500	150.000
	d Susu Nutrisi	Pack	1	119.000	119.000
	e Biscuits Balita	Pack	7	125.000	875.000
9	Transpot Kader Dawis 2 Org	Bulan	12	50.000	1.200.000
10	Transpot Kader Posyandu 2 org	Bulan	12	100.000	2.400.000
3	PENDIDIKAN				
11	Bantuan Peralatan Sekolah	Paket	5	250.000	1.250.000
4	POKMAS				
12	ATK pendukung kegiatan	Paket	1	600.000	600.000
13	Honor Pokmas	Bulan	10	250.000	2.500.000
TOTAL PEMBERDAYAAN					30.000.000

Mengetahui/Menyetujui
Lurah Loabuah



(BUDI HARTONO, S.SOS)
NIP..197512162000121002

kasi.Kesejahteraan & Pemberdayaan masyarakat
Kelurahan Loabuah

(JULY ROSITA, S.Sos)
NIP..19680726 200901 2 001

PEMERINTAH KOTA SAMARINDA
PROGRAM PEMBANGUNAN DAN PEMBERDAYAAN MASYARAKAT
(PRO-BEBAYA)

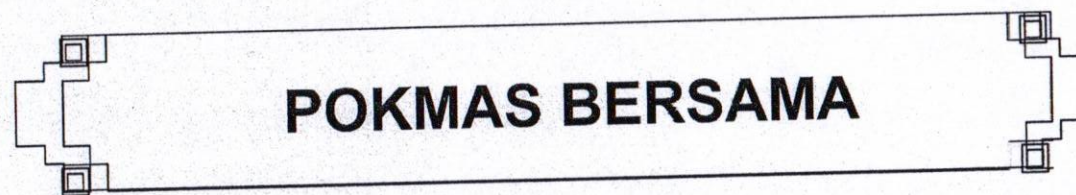

SUB KEGIATAN

BIDANG
PEMBERDAYAAN MASYARAKAT

RT.05
KELURAHAN LOABUAH KECAMATAN SUNGAI KUNJANG
KOTA SAMARINDA

TAHUN ANGGARAN
2025

**KELOMPOK MASYARAKAT (POKMAS)
BERSAMA
KELURAHAN LOABUAH KECAMATAN SUNGAI KUNJANG
KOTA SAMARINDA**

RENCANA ANGGARAN BIAYA 2025
BIDANG PEMBERDAYAAN

Kota : SAMARINDA
Kecamatan : SUNGAI KUNJANG
Kelurahan : LOABUAH
RT : 05

No.	URAIAN	Satuan	Volume	Harga Satuan	Total Biaya
(1)	(2)	(3)	(4)	(5)	(6) = (4) x (5)
1	SOSIAL BUDAYA				
1	Pelatihan Kerajinan Dari Sampah K	org	2	750.000	1.500.000
2	Sosialisasi dan Edukasi	Kegiatan	1	800.000	800.000
3	Kegiatan Rapat Dasawisma	Kegiatan	5		
	Nasi Kotak	Kotak	70	25.000	1.750.000
4	Kegiatan Rapat PKK RT	Kegiatan	5		
	Nasi Kotak	Kotak	30	25.000	750.000
5	Keg.Dasawisma Dapur Hijau	Kegiatan	1	2.000.000	2.000.000
6	Bantuan Sembako	Paket	29	250.000	7.250.000
7	Gotong Royong RT (konsumsi)	Kegiatan	24	250.000	6.000.000
3	KESEHATAN				
8	Makanan Tambahan Balita	Paket	1	2.000.000	2.000.000
	Agar - agar	Dus	4	100.000	400.000
	Susu KentalManis	Klg	24	19.000	456.000
	Gula Pasir	Kg	12	12.500	150.000
	Susu Nutrisi	Pack	1	119.000	119.000
	Biscuits Balita	Pack	7	125.000	875.000
9	Transpot Kader Dawis 2 Org	Bulan	12	50.000	1.200.000
10	Transpot Kader Posyandu 2 org	Bulan	12	100.000	2.400.000
4	PENDIDIKAN				
11	Bantuan Peralatan Sekolah	Paket	5	250.000	1.250.000
5	POKMAS				
12	ATK pendukung kegiatan	Paket	1	600.000	600.000
13	Honor Pokmas	Bulan	10	250.000	2.500.000
	TOTAL PEMBERDAYAAN				30.000.000

Mengetahui / Menyetujui
Lurah Loabuah

Kasi.Kesejahteraan & Pemberdayaan Masyarakat
Kelurahan Loabuah



(BUDI HARTONO S.SOS)

NIP.197512162000121002

(JULI ROSITA A.S.Sos)

NIP.19680726 200901 2 001

PEMERINTAH KOTA SAMARINDA
PROGRAM PEMBANGUNAN DAN PEMBERDAYAAN MASYARAKAT
(PRO-BEBAYA)

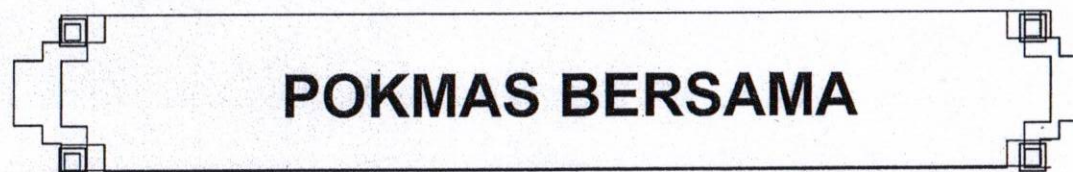

SUB KEGIATAN

BIDANG
PEMBERDAYAAN MASYARAKAT

RT.06
KELURAHAN LOABUAH KECAMATAN SUNGAI KUNJANG
KOTA SAMARINDA

TAHUN ANGGARAN
2025

**KELOMPOK MASYARAKAT (POKMAS)
BERSAMA
KELURAHAN LOABUAH KECAMATAN SUNGAI KUNJANG
KOTA SAMARINDA**

RENCANA ANGGARAN BIAYA 2025
BIDANG PEMBERDAYAAN

Kota : SAMARINDA
Kecamatan : SUNGAI KUNJANG
Kelurahan : LOABUAH
RT : 06

No.	URAIAN	Satuan	Volume	Harga Satuan	Total Biaya
(1)	(2)	(3)	(4)	(5)	(6) = (4) x (5)
1	SOSIAL BUDAYA				
1	1 Pelatihan Kerajinan Dari Sampah Kering	Org	2	750.000	1.500.000
2	2 sosialisasi dan Edukasi	Kegiatan	1	800.000	800.000
2	Pemanfaatan Sampah				
3	3 Kegiatan Rapat Dasawisma	Kegiatan	5		
	Snack	Kotak	70	25.000	1.750.000
4	4 Kegiatan Rapat PKK RT	Kegiatan	5		
	Nasi Kotak	Kotak	30	25.000	750.000
5	5 kegiatan Dasawisma Yasinan	Kegiatan	1	2.000.000	2.000.000
6	6 Bantuan Sembako	Paket	29	250.000	7.250.000
7	7 Gotong Royong RT (konsumsi)	Kegiatan	24	250.000	6.000.000
3	KESEHATAN				
8	8 Makanan Tambahan Balita	Paket	1	2.000.000	2.000.000
a	Agar - agar	Dus	4	100.000	400.000
b	Susu KentalManis	Klg	24	19.000	456.000
c	Gula Pasir	Kg	12	12.500	150.000
d	Susu Nutrisi	Pack	1	119.000	119.000
e	Biscuits Balita	Pack	7	125.000	875.000
9	9 Transpot Kader Dawis 2 Org	Bulan	12	50.000	1.200.000
10	10 Transpot Kader Posyandu 2 org	Bulan	12	100.000	2.400.000
4	PENDIDIKAN				
11	11 Bantuan Peralatan Sekolah	Paket	5	250.000	1.250.000
5	POKMAS				
12	12 ATK pendukung kegiatan	Paket	1	600.000	600.000
13	13 Honor Pokmas	Bulan	10	250.000	2.500.000
	TOTAL PEMBERDAYAAN				30.000.000



Mengetahui / Menyetujui
Kelurahan Loabuah
BUDI HARTONO S.SOS)
NIP..197512162000121002

Kasi. Kesejahteran & Pemberdayaan Masyarakat
Kelurahan Loabuah
(JULI ROSITA,S.Sos)
NIP.19680726 200901 2 001

PEMERINTAH KOTA SAMARINDA
PROGRAM PEMBANGUNAN DAN PEMBERDAYAAN MASYARAKAT
(PRO-BEBAYA)

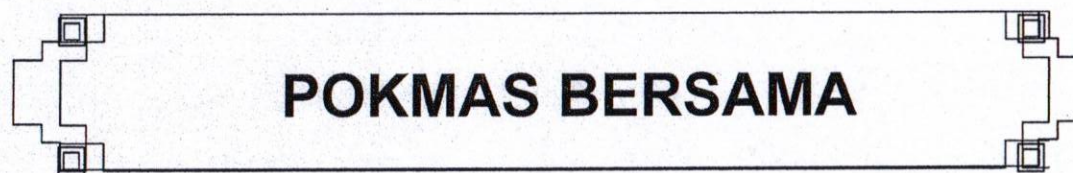

SUB KEGIATAN

BIDANG
PEMBERDAYAAN MASYARAKAT

RT.07
KELURAHAN LOABUAH KECAMATAN SUNGAI KUNJANG
KOTA SAMARINDA

TAHUN ANGGARAN
2025

**KELOMPOK MASYARAKAT (POKMAS)
BERSAMA
KELURAHAN LOABUAH KECAMATAN SUNGAI KUNJANG
KOTA SAMARINDA**

RENCANA ANGGARAN BIAYA 2025
BIDANG PEMBERDAYAAN

Kota : SAMARINDA
Kecamatan : SUNGAI KUNJANG
Kelurahan : LOABUAH
RT : 07

No.	URAIAN	Satuan	Volume	Harga Satuan	Total Biaya
(1)	(2)	(3)	(4)	(5)	(6) = (4) x (5)
1	SOSIAL BUDAYA				
1	Pelatihan Kerajinan Dari Sampah Kering	Org	2	750.000	1.500.000
2	sosialisasi dan Edukasi	Kegiatan	1	800.000	800.000
2	Pemanfaatan Sampah				
3	Kegiatan Rapat Dasawisma	Kegiatan	5		
	Snack	Kotak	70	25.000	1.750.000
4	Kegiatan Rapat PKK RT	Kegiatan	5		
	Nasi Kotak	Kotak	30	25.000	750.000
5	Tkegiatan Dasawisma Senam	Kegiatan	1	2.000.000	2.000.000
6	Bantuan Sembako	Paket	29	250.000	7.250.000
7	Gotong Royong RT (konsumsi)	Kegiatan	24	250.000	6.000.000
3	KESEHATAN				
8	Makanan Tambahan Balita	Paket	1	2.000.000	2.000.000
	Agar - agar	Dus	4	100.000	400.000
	Susu KentalManis	Klg	24	19.000	456.000
	Gula Pasir	Kg	12	12.500	150.000
	Susu Nutrisi	Pack	1	119.000	119.000
	Biscuits Balita	Pack	7	125.000	875.000
9	Transpot Kader Dawis 2 Org	Bulan	12	50.000	1.200.000
10	Transpot Kader Posyandu 2 org	Bulan	12	100.000	2.400.000
4	PENDIDIKAN				
11	Bantuan Peralatan Sekolah	Paket	5	250.000	1.250.000
5	POKMAS				
12	ATK pendukung kegiatan	Paket	1	600.000	600.000
13	Honor Pokmas	Bulan	10	250.000	2.500.000
	TOTAL PEMBERDAYAAN				30.000.000



Mengetahui / Menyetujui
Lurah LoabuaH

(BUDI HARTONO S.SOS)
NIP..197512162000121002

Kasi.Kesejahteraan & Pemberdayaan Masyarakat
Kelurahan LoabuaH

(JULI ROSITA S.Sos)
NIP.19680726 200901 2 001

PEMERINTAH KOTA SAMARINDA
PROGRAM PEMBANGUNAN DAN PEMBERDAYAAN MASYARAKAT
(PRO-BEBAYA)

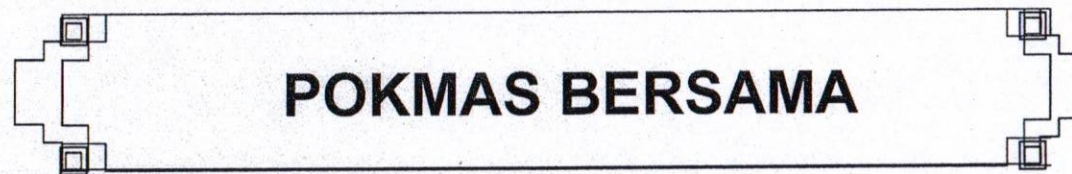

SUB KEGIATAN

BIDANG
PEMBERDAYAAN MASYARAKAT

RT.08
KELURAHAN LOABUAH KECAMATAN SUNGAI KUNJANG
KOTA SAMARINDA

TAHUN ANGGARAN
2025

**KELOMPOK MASYARAKAT (POKMAS)
BERSAMA
KELURAHAN LOABUAH KECAMATAN SUNGAI KUNJANG
KOTA SAMARINDA**

**RENCANA ANGGARAN BIAYA 2025
BIDANG PEMBERDAYAAN**

Kota : SAMARINDA
Kecamatan : SUNGAI KUNJANG
Kelurahan : LOABUAH
RT : 08

No.	URAIAN	Satuan	Volume	Harga Satuan	Total Biaya
(1)	(2)	(3)	(4)	(5)	(6) = (4) x (5)
1	SOSIAL BUDAYA				
1	Pelatihan Kerajinan Dari Sampah Kering	Org	2	750.000	1.500.000
2	socialisasi dan Edukasi	Kegiatan	1	800.000	800.000
3	Kegiatan Rapat Dasawisma	Kegiatan	5		
	Snack	Kotak	70	25.000	1.750.000
4	Kegiatan Rapat PKK RT	Kegiatan	5		
	Nasi Kotak	Kotak	30	25.000	750.000
5	Keg.Dawis Makanan Olahhan	Kegiatan	1	2.000.000	2.000.000
6	Bantuan Sembako	Paket	31	250.000	7.750.000
7	Gotong Royong RT (konsumsi)	Kegiatan	24	250.000	6.000.000
3	KESEHATAN				
8	Makanan Tambahan Balita	Paket	1	2.000.000	2.000.000
a	Agar - agar	Dus	4	100.000	400.000
b	Susu KentalManis	Klg	24	19.000	456.000
c	Gula Pasir	Kg	12	12.500	150.000
d	Susu Nutrisi	Pack	1	119.000	119.000
e	Biscuits Balita	Pack	7	125.000	875.000
9	Transpot Kader Dawis 2 Org	Bulan	12	50.000	1.200.000
10	Transpot Kader Posyandu # org	Bulan	12	100.000	1.200.000
4	PENDIDIKAN				
11	Bantuan Peralatan Sekolah	Paket	8	250.000	2.000.000
5	POKMAS				
12	ATK pendukung kegiatan	Paket	1	550.000	550.000
13	Honor Pokmas	Bulan	10	250.000	2.500.000
	TOTAL PEMBERDAYAAN				30.000.000



Kasi.Kesejahteraan & Pemberdayaan Masyarakat
Kelurahan Loabuaah
(JULI ROSITA.S.Sos)
NIP.19680726 200901 2 001

PEMERINTAH KOTA SAMARINDA

**PROGRAM PEMBANGUNAN DAN PEMBERDAYAAN MASYARAKAT
(PRO-BEBAYA)**



POKMAS BERSAMA

SUB KEGIATAN

**BIDANG
PEMBERDAYAAN MASYARAKAT**

**RT.09
KELURAHAN LOABUAH KECAMATAN SUNGAI KUNJANG
KOTA SAMARINDA**

**TAHUN ANGGARAN
2025**

**KELOMPOK MASYARAKAT (POKMAS)
BERSAMA
KELURAHAN LOABUAH KECAMATAN SUNGAI KUNJANG
KOTA SAMARINDA**

RENCANA ANGGARAN BIAYA 2025
BIDANG PEMBERDAYAAN

Kota : SAMARINDA
Kecamatan : SUNGAI KUNJANG
Kelurahan : LOABUAH
RT : 09

No.	URAIAN	Satuan	Volume	Harga Satuan	Total Biaya
(1)	(2)	(3)	(4)	(5)	(6) = (4) x (5)
1	SOSIAL BUDAYA				
1	Pelatihan Kerajinan Dari Sampah Kering	Org	2	750.000	1.500.000
2	sosialisasi dan Edukasi	Kegiatan	1	800.000	800.000
3	Kegiatan Rapat Dasawisma	Kegiatan	5		
	Nasi Kotak	Kotak	70	25.000	1.750.000
4	Kegiatan Rapat PKK RT	Kegiatan	5		
	Nasi Kotak	Kotak	30	25.000	750.000
5	Keg.Dawis Yasinan	Kegiatan	1	2.000.000	2.000.000
6	Bantuan Sembako	Paket	24	250.000	6.000.000
7	Gotong Royong RT (konsumsi)	Kegiatan	24	250.000	6.000.000
3	KESEHATAN				
8	Makanan Tambahan Balita	Paket	1	2.000.000	2.000.000
a	Agar - agar	Dus	4	100.000	400.000
b	Susu KentalManis	Klg	24	19.000	456.000
c	Gula Pasir	Kg	12	12.500	150.000
d	Susu Nutrisi	Pack	1	119.000	119.000
e	Biscuits Balita	Pack	7	125.000	875.000
9	Transpot Kader Dawis 2 Org	Bulan	12	50.000	1.200.000
10	Transpot Kader Posyandu 3 org	Bulan	12	100.000	3.600.000
4	PENDIDIKAN				
11	Bantuan Peralatan Sekolah	Paket	5	250.000	1.250.000
5	POKMAS				
12	ATK pendukung kegiatan	Paket	1	650.000	650.000
13	Honor Pokmas	Bulan	10	250.000	2.500.000
TOTAL PEMBERDAYAAN					30.000.000



Mengetahui / Menyetujui
Lurah LoabuaH
(BUDI HARTONO S.SOS)
NIP..197512162000121002

Kasi.Kesejahteraan & Pemberdayaan Masyarakat
Kelurahan LoabuaH
(JULI ROSITA,S.Sos)
NIP.19680726 200901 2 001

PEMERINTAH KOTA SAMARINDA
PROGRAM PEMBANGUNAN DAN PEMBERDAYAAN MASYARAKAT
(PRO-BEBAYA)

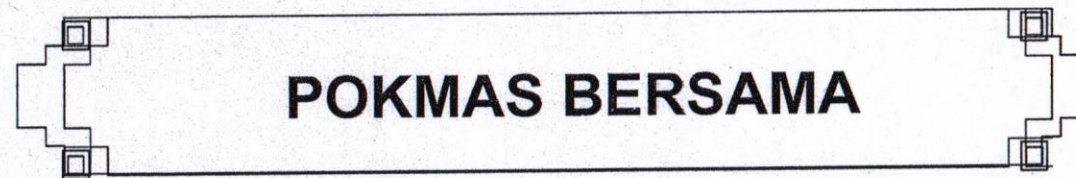

SUB KEGIATAN

BIDANG
PEMBERDAYAAN MASYARAKAT

RT.11
KELURAHAN LOABUAH KECAMATAN SUNGAI KUNJANG
KOTA SAMARINDA

TAHUN ANGGARAN
2025

**KELONPOK MASYARAKAT (POKMAS)
BERSAMA
KELURAHAN LOABUAH KECAMATAN SUNGAI KUNJANG
KOTA SAMARINDA**

RENCANA ANGGARAN BIAYA 2025
BIDANG PEMBERDAYAAN

Kota : SAMARINDA
Kecamatan : SUNGAI KUNJANG
Kelurahan : LOABUAH
RT : 11

No.	URAIAN	Satuan	Volume	Harga Satuan	Total Biaya
(1)	(2)	(3)	(4)	(5)	(6) = (4) x (5)
1	SOSIAL BUDAYA				
1	Pelatihan Kerajinan Dari Sampah Kering	Org	2	750.000	1.500.000
2	sosialisasi dan Edukasi	Kegiatan	1	800.000	800.000
2	Kegiatan Rapat Dasawisma	Kegiatan	5		
	Snack	Kotak	70	25.000	1.750.000
4	Kegiatan Rapat PKK RT	Kegiatan	5		
	Nasi Kotak	Kotak	30	25.000	750.000
5	Keg.Dawis Dapur Hijau	Kegiatan	1	2.000.000	2.000.000
4	Bantuan Sembako	Paket	32	250.000	8.000.000
7	Gotong Royong RT (konsumsi)	Kegiatan	24	250.000	6.000.000
3	KESEHATAN				
8	Makanan Tambahan Balita	Paket	1	2.000.000	2.000.000
a	Agar - agar	Dus	4	100.000	400.000
b	Susu KentalManis	Klg	24	19.000	456.000
c	Gula Pasir	Kg	12	12.500	150.000
d	Susu Nutrisi	Pack	1	119.000	119.000
e	Biscuits Balita	Pack	7	125.000	875.000
9	Transpot Kader Dawis 2 Org	Bulan	12	50.000	1.200.000
10	Transpot Kader Posyandu 1 org	Bulan	12	100.000	1.200.000
4	PENDIDIKAN				
11	Bantuan Peralatan Sekolah	Paket	7	250.000	1.750.000
5	POKMAS				
12	ATK pendukung kegiatan	Paket	1	550.000	550.000
13	Honor Pokmas	Bulan	10	250.000	2.500.000
	TOTAL PEMBERDAYAAN				30.000.000



Mengetahui / Menyetujui
Lurah Loabuah
(BUDI HARTONO, S.Sos)
NIP..197512162000121002

Kasi.Kesejahteraan & Pemberdayaan Masyarakat
Kelurahan
(JULI ROSITA, S.Sos)
NIP.19680726 200901 2 001

PEMERINTAH KOTA SAMARINDA
PROGRAM PEMBANGUNAN DAN PEMBERDAYAAN MASYARAKAT
(PRO-BEBAYA)

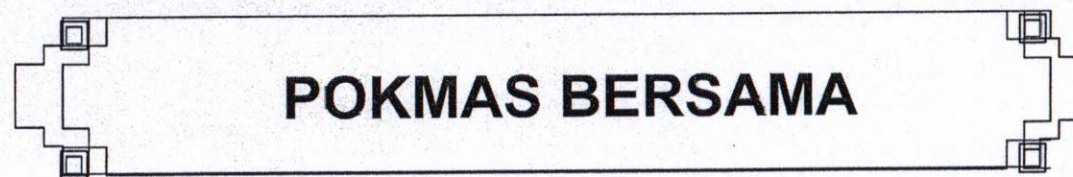

SUB KEGIATAN

BIDANG
PEMBERDAYAAN MASYARAKAT

RT.13
KELURAHAN LOABUAH KECAMATAN SUNGAI KUNJANG
KOTA SAMARINDA

TAHUN ANGGARAN
2025

**KELompok Masyarakat (POKMAS)
BERSAMA
KELURAHAN LOABUAH KECAMATAN SUNGAI KUNJANG
KOTA SAMARINDA**

**RENCANA ANGGARAN BIAYA 2025
BIDANG PEMBERDAYAAN**

Kota : SAMARINDA
Kecamatan : SUNGAI KUNJANG
Kelurahan : LOABUAH
RT : 13

No.	URAIAN	Satuan	Volume	Harga Satuan	Total Biaya
(1)	(2)	(3)	(4)	(5)	(6) = (4) x (5)
1	SOSIAL BUDAYA				
1	1 Pelatihan Kerajinan Dari Sampah Kering	Org	2	750.000	1.500.000
2	2 sosialisasi dan Edukasi	Kegiatan	1	800.000	800.000
3	3 Kegiatan Rapat Dasawisma	Kegiatan	5		
	Nasi Kotak	Kotak	70	25.000	1.750.000
4	4 Kegiatan Rapat PKK RT	Kegiatan	5		
	Nasi Kotak	Kotak	30	25.000	750.000
5	5 Keg.Dawis Senam	Kegiatan	1		2.000.000
4	4 Bantuan Sembako	Paket	29	250.000	7.250.000
7	7 Gotong Royong RT (konsumsi)	Kegiatan	24	250.000	6.000.000
3	KESEHATAN				
8	8 Makanan Tambahan Balita	Paket	1	2.000.000	2.000.000
a	Agar - agar	Dus	4	100.000	400.000
b	Susu KentalManis	Klg	24	19.000	456.000
c	Gula Pasir	Kg	12	12.500	150.000
d	Susu Nutrisi	Pack	1	119.000	119.000
e	Biscuits Balita	Pack	7	125.000	875.000
9	9 Transpot Kader Dawis 2 Org	Bulan	12	50.000	1.200.000
10	10 Transpot Kader Posyandu 2 org	Bulan	12	100.000	2.400.000
4	PENDIDIKAN				
11	11 Bantuan Peralatan Sekolah	Paket	5	250.000	1.250.000
5	POKMAS				
12	12 ATK pendukung kegiatan	Paket	1	600.000	600.000
13	13 Honor Pokmas	Bulan	10	250.000	2.500.000
	TOTAL PEMBERDAYAAN				30.000.000

Mengetahui / Menyetujui
Loabuah

Kasi.Kesejahteraan & Pemberdayaan Masyarakat



(BUDI HARTONO S.Sos)

NIP.197512162000121002

Kelurahan Loabuah

(JULI ROSITA,S.Sos)

NIP.19680726 200901 2 001

PEMERINTAH KOTA SAMARINDA
PROGRAM PEMBANGUNAN DAN PEMBERDAYAAN MASYARAKAT
(PRO-BEBAYA)

POKMAS BERSAMA

SUB KEGIATAN

BIDANG
PEMBERDAYAAN MASYARAKAT

RT.14
KELURAHAN LOABUAH KECAMATAN SUNGAI KUNJANG
KOTA SAMARINDA

TAHUN ANGGARAN
2025

**KELOMPOK MASYARAKAT (POKMAS)
BERSAMA
KELURAHAN LOABUAH KECAMATAN SUNGAI KUNJANG
KOTA SAMARINDA**

**RENCANA ANGGARAN BIAYA 2025
BIDANG PEMBERDAYAAN**

Kota : SAMARINDA
Kecamatan : SUNGAI KUNJANG
Kelurahan : LOABUAH
RT : 14

No.	URAIAN	Satuan	Volume	Harga Satuan	Total Biaya
(1)	(2)	(3)	(4)	(5)	(6) = (4) x (5)
1	SOSIAL BUDAYA				
1	Pelatihan Kerajinan Dari Sampah Kering	Org	2	750.000	1.500.000
2	sosialisasi dan Edukasi	Org	2	400.000	800.000
3	Kegiatan Rapat Dasawisma	Kegiatan	5		
	Nasi Kotak	Kotak	70	25.000	1.750.000
4	Kegiatan Rapat PKK RT	Kegiatan	5		
	Nasi Kotak	Kotak	30	25.000	750.000
3	Keg.Dawis Makanan Olahhan	Kegiatan	1	2.000.000	2.000.000
4	Bantuan Sembako	Paket	29	250.000	7.250.000
5	Gotong Royong RT (konsumsi)	Kegiatan	24	250.000	6.000.000
3	KESEHATAN				
6	Makanan Tambahan Balita	Paket	1	2.000.000	2.000.000
a	Agar - agar	Dus	4	100.000	400.000
b	Susu KentalManis	Klg	24	19.000	456.000
c	Gula Pasir	Kg	12	12.500	150.000
d	Susu Nutrisi	Pack	1	119.000	119.000
e	Biscuits Balita	Pack	7	125.000	875.000
7	Transpot Kader Dawis 2 Org	Bulan	12	50.000	1.200.000
8	Transpot Kader Posyandu 2 org	Bulan	12	100.000	2.400.000
4	PENDIDIKAN				
9	Bantuan Peralatan Sekolah	Paket	5	250.000	1.250.000
5	POKMAS				
10	ATK pendukung kegiatan	Paket	1	600.000	600.000
11	Honor Pokmas	Bulan	10	250.000	2.500.000
TOTAL PEMBERDAYAAN					30.000.000



Kasi.Kesejahteraan & Pemberdayaan Masyarakat
Kelurahan Loabuah
(JULI ROSITA, S.Sos)
NIP.19680726 200901 2 001

PEMERINTAH KOTA SAMARINDA

**PROGRAM PEMBANGUNAN DAN PEMBERDAYAAN MASYARAKAT
(PRO-BEBAYA)**

POKMAS BERSAMA

SUB KEGIATAN

**BIDANG
PEMBERDAYAAN MASYARAKAT**

**RT.20
KELURAHAN LOABUAH KECAMATAN SUNGAI KUNJANG
KOTA SAMARINDA**

**TAHUN ANGGARAN
2025**

**KELOMPOK MASYARAKAT (POKMAS)
BERSAMA
KELURAHAN LOABUAH KECAMATAN SUNGAI KUNJANG
KOTA SAMARINDA**

**RENCANA ANGGARAN BIAYA 2025
BIDANG PEMBERDAYAAN**

Kota : SAMARINDA
Kecamatan : SUNGAI KUNJANG
Kelurahan : LOABUAH
RT : 20

No.	URAIAN	Satuan	Volume	Harga Satuan	Total Biaya
(1)	(2)	(3)	(4)	(5)	(6) = (4) x (5)
1	SOSIAL BUDAYA				
	1 Pelatihan Kerajinan Dari Sampah Kering	Org	2	750.000	1.500.000
	2 sosialisasi dan Edukasi	Kegiatan	1	800.000	800.000
	3 Kegiatan Rapat Dasawisma	Kegiatan	5		
	Nasi Kotak	Kotak	70	25.000	1.750.000
	4 Kegiatan Rapat PKK RT	Kegiatan	5		
	Nasi Kotak	Kotak	30	25.000	750.000
	5 Keg.Dawis Senam	Kegiatan	1	2.000.000	2.000.000
	6 Bantuan Sembako	Paket	34	250.000	8.500.000
	5 Gotong Royong RT (konsumsi)	Kegiatan	24	250.000	6.000.000
3	KESEHATAN				
	8 Makanan Tambahan Balita	Paket	1	2.000.000	2.000.000
	a Agar - agar	Dus	4	100.000	400.000
	b Susu KentalManis	Klg	24	19.000	456.000
	c Gula Pasir	Kg	12	12.500	150.000
	d Susu Nutrisi	Pack	1	119.000	119.000
	e Biscuits Balita	Pack	7	125.000	875.000
	9 Transpot Kader Dawis 2 Org	Bulan	12	50.000	1.200.000
	10 Transpot Kader Posyandu 1 org	Bulan	12	100.000	1.200.000
4	PENDIDIKAN				
	11 Bantuan Peralatan Sekolah	Paket	5	250.000	1.250.000
5	POKMAS				
	12 ATK pendukung kegiatan	Paket	1	550.000	550.000
	13 Honor Pokmas	Bulan	10	250.000	2.500.000
	TOTAL PEMBERDAYAAN				30.000.000



Mengetahui / Menyetujui
Lurah, Loabuah

Kasi. Kesjahteraan & Pemberdayaan Masyarakat
Kelurahan Loabuah

(JULI ROSTA, S.Sos)

NIP.19680726 200901 2 001